

BAXI

POWER HT

1.450 - 1.650

IT

Caldiae a terra a gas a condensazione

manuale per l'uso destinato all'utente ed all'installatore

DE

AT

Brennwert-Gaskessel

Gebrauchsanleitung für den Verbraucher und den Installateur

РУС

Напольные Газовые Конденсатные Котлы

Руководство по Установке, Эксплуатации и Техническому обслуживанию

CE 0085

Уважаемый Покупатель,

Мы убеждены, что приобретённое Вами изделие будет соответствовать всем вашим требованиям.

Приобретение одного из изделий **BAXI** удовлетворит ваши ожидания: хорошая работа, простота и легкость использования.

Сохраните это руководство, и пользуйтесь им в случае возникновения какой-либо проблемы. В данном руководстве Вы найдете полезные сведения, которые помогут Вам правильно и эффективно использовать Ваше изделие.

Не оставляйте части упаковки (пластиковые пакеты, полистирол и т.д.) в местах, где дети могут добраться до них, поскольку части упаковки могут стать для них источником опасности.

На котлах **BAXI** нанесена маркировка CE. Котлы соответствуют требованиям, изложенным в следующих нормативах:

- Газовый норматив 90/396/CEE
- Норматив по производительности 92/42/CEE
- Норматив по электромагнитной совместимости 89/336/CEE
- Норматив по низким напряжениям 73/23/CEE



ВНИМАНИЕ

В соответствии с действующими Правилами, данный аппарат должен устанавливаться и работать только в хорошо вентилируемых помещениях

Компания **BAXI S.p.A**, являясь одним из европейских лидеров по производству высокотехнологичных котлов и отопительных систем, имеет сертификат управления качеством CSQ, удостоверяющий соответствие нормам UNI EN ISO 9001, а также сертификаты соответствия системы жизнеобеспечения (ISO 14001) и системы здоровья и безопасности (OHSAS 18001). Это означает, что наряду с основными целями Компании, **BAXI S.p.A** следит за безопасностью окружающей среды, за надёжностью и качеством своей продукции, а также за здоровьем и безопасностью своих работников. Благодаря такой организации деятельности, Компания считает своей постоянной обязанностью дополнять и совершенствовать данные аспекты для удовлетворения запросов Покупателя.



СОДЕРЖАНИЕ

РУКОВОДСТВО ДЛЯ ПОЛЬЗОВАТЕЛЯ

1. Подготовка к установке	68
2. Подготовка к первому пуску	68
3. Пуск котла	69
4. Заполнение котла	75
5. Выключение котла	75
6. Длительный простой котла. Защита от замерзания	75
7. Обслуживание котла и перевод на другой тип газа	75

РУКОВОДСТВО ДЛЯ ТЕХНИЧЕСКОГО ПЕРСОНАЛА

8. Общие сведения	76
9. Подготовка к установке	76
10. Установка и габаритные размеры котла	77
11. Подсоединение к дымоходу	80
12. Подключение к электропитанию	82
13. Наладка газового клапана и перевод котла на другой тип газа	88
14. Установка параметров котла	91
15. Устройства регулирования и предохранительные устройства	92
16. Расположение электрода зажигания и электрода-датчика пламени	93
17. Проверка параметров процесса горения	93
18. Активация функции очистки дымохода	94
19. Ежегодное техническое обслуживание	94
20. Функциональная схема котла	95
21. Иллюстрированные схемы электрических соединений	96
22. Технические характеристики	97

1. ПОДГОТОВКА К УСТАНОВКЕ

Котел предназначен для нагрева воды до температуры ниже температуры кипения при атмосферном давлении. Котёл подключается к центральной системе отопления и/или к системе подачи горячей воды для бытовых нужд в соответствии с его характеристиками и мощностью.

Котёл должен устанавливаться Квалифицированным Сервисным Инженером по Обслуживанию, должны выполняться следующие операции:

- a) Удостоверьтесь, что котёл пригоден для эксплуатации с данным типом газа. Для более подробной информации обратитесь к уведомлениям на упаковке и этикетке на поверхности котла.
- b) Убедитесь, что в наличии имеется соответствующий чертежу дымоход, в котором отсутствуют сужения, выход газов не затруднён, и нет поступления посторонних продуктов сгорания, за исключением тех случаев, когда дымоход специально спроектирован для обслуживания нескольких устройств в соответствии с действующими стандартами и Правилами.
- c) При присоединении дымоотводящего патрубка к уже имеющемуся дымоходу проверить, что дымоход полностью очищен, так как при работе котла частицы сажи могут оторваться от стенок дымохода и закрыть выход продуктов сгорания, создав тем самым опасную ситуацию.
- d) Чтобы сохранить действие гарантии на аппарат и для поддержания его правильного функционирования, необходимо применять следующие меры предосторожности:

1. Контур отопления

1.1. новое оборудование

Перед установкой котла отопительное оборудование должно быть предварительно очищено, чтобы убрать возможные отложения или загрязнения (кусочки обшивки, спайки, и т.п.), используя для этого специальные запатентованные вещества, имеющиеся в свободной продаже. Вещества, используемые для очистки оборудования, не должны содержать концентрированную кислоту или щёлочь, которые могут разъедают металл и повреждать части оборудования из пластика и резины (например, SENTINEL X300 или X400 и FERNOX для отопительного оборудования). При использовании очищающих веществ необходимо строго следовать указаниям инструкций по их применению.

1.2. эксплуатируемое оборудование

Перед установкой котла отопительное оборудование должно быть предварительно очищено от грязи и отложений, используя специальные запатентованные вещества, имеющиеся в свободной продаже (см. пункт 1.1). Для защиты оборудования от накипи необходимо использовать вещества-ингибиторы, такие как SENTINEL X100 и FERNOX для отопительного оборудования. При использовании данных веществ необходимо строго следовать указаниям инструкций по их применению.

Помните, что наличие отложений в тепловом оборудовании приводит к проблемам в работе котла (например, перегрев, шумность горелки и т.п.)

При несоблюдении данных рекомендаций гарантийное обслуживание аппарата прекращается.

2. ПОДГОТОВКА К ПЕРВОМУ ПУСКУ

Первый пуск котла должен осуществляться Квалифицированным Сервисным Инженером по Обслуживанию. При выполнении первого включения необходимо убедиться в следующем:

- a) технические характеристики котла соответствуют параметрам сети питания (электричество, газ);
- b) установка выполнена в соответствии с действующими стандартами и Правилами и законодательством РФ (СНиП РФ 2.04.08-87).
- v) электрическое присоединение котла и заземление выполнены согласно данному руководству и СНиП РФ.

При несоблюдении данных рекомендаций гарантийное обслуживание аппарата прекращается.

Внимание!

Аппарат не предназначен для использования людьми с ограниченными физическими или умственными способностями, а также лицами, не обладающими достаточными знаниями и опытом в управлении аппаратом. Использование аппарата данными лицами разрешается только в присутствии лица, ответственного за их безопасность. Не разрешайте детям играть рядом с аппаратом.

3. ПУСК КОТЛА

Для правильного зажигания горелки необходимо:

- 1) подключить котел к электросети;
- 2) открыть газовый кран;
- 3) далее следовать указаниям на панели управления котла, которые относятся к проводимым регулировкам.



Рисунок 1

ВНИМАНИЕ: Инструкции, относящиеся к работе котла в системе ГВС, действительны, только если аппарат подсоединен к контуру ГВС.

КНОПКИ ПАНЕЛИ УПРАВЛЕНИЯ

СИМВОЛЫ НА ДИСПЛЕЕ

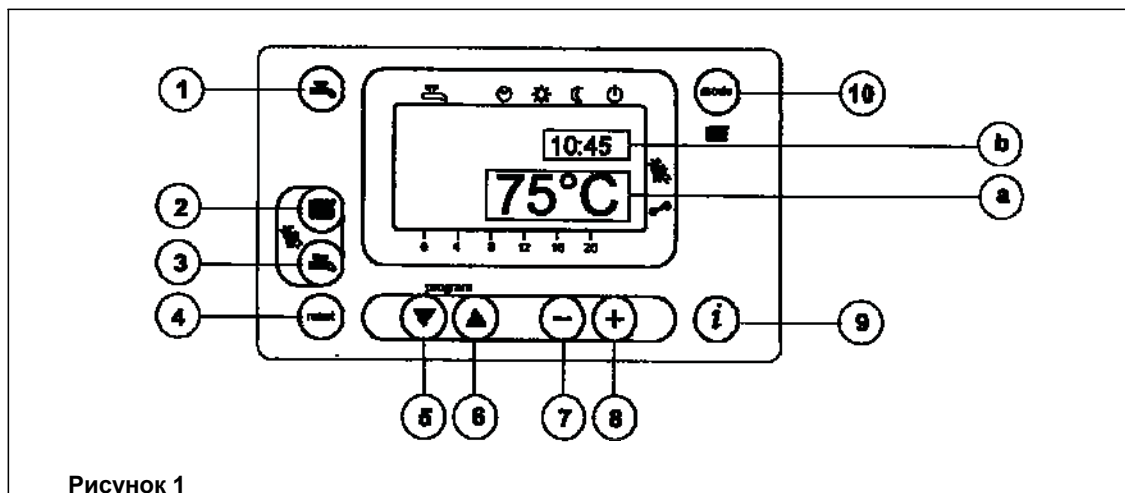
ПАНЕЛИ УПРАВЛЕНИЯ:

- Работа системы ГВС вкл/выкл
- Регулирование температуры воды системы отопления
- Регулирование температуры воды системы ГВС
- Сброс (перезапуск)
- Вход в функцию программирования и перемещение по данным (вниз)
- Вход в функцию программирования и перемещение по данным (вверх)
- Регулирование параметров (уменьшение значения)
- Регулирование параметров (увеличение значения)
- Вывод информации на дисплей
- Выбор режима работы системы отопления

- Работа системы ГВС
 - Работа системы отопления
 - Работа котла в автоматическом режиме
 - Работа котла в ручном режиме при максимальной установленной температуре
 - Работа котла в ручном режиме при минимальной установленной температуре
 - Выключен
 - Уличная температура
 - Наличие пламени (горелка включена)
 - Сигнал наличия неисправности
- a) ОСНОВНОЙ дисплей**
b) ДОПОЛНИТЕЛЬНЫЙ дисплей

3.1 ОПИСАНИЕ КНОПОК



(2) **Установка температуры в системе отопления.** Нажимая на данную кнопку, можно установить температуру на подаче в систему отопления (см. главу 3-3).



(3) **Установка горячей санитарной воды.** Нажимая на данную кнопку, можно установить температуру воды системы ГВС (см. главу 3-4).



(10) **Выбор режима работы отопления**

Нажимая на кнопку , можно активировать один из четырёх режимов системы отопления; на дисплее выбранный режим будет выделен чёрной чертой под соответствующим символом (см. Рисунок 2):







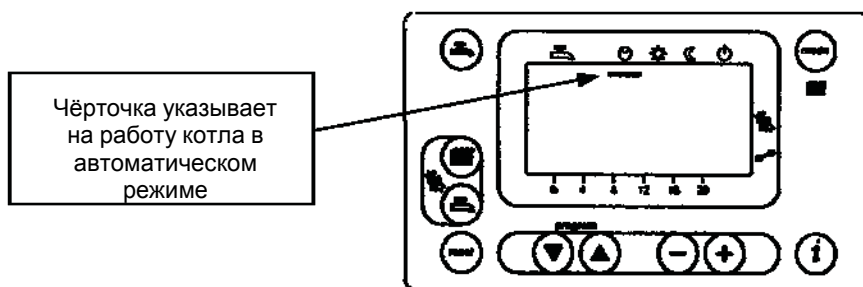

Рисунок 2

-  **Работа котла в автоматическом режиме.** Работа котла зависит от установленной программы (см. раздел 3-5.1 «Ежедневная программа работы котла на систему отопления»);
-  **Работа котла в ручном режиме при максимальной установленной температуре.** Котёл работает независимо от установленной программы. Температура на входе в систему отопления устанавливается с помощью кнопки  (см. раздел 3-3: «Регулирование максимальной температуры системы отопления»);
-  **Работа котла в ручном режиме при максимальной установленной температуре.** Температура на входе в систему отопления устанавливается в соответствии с разделом 3-6 «Регулирование минимальной температуры системы отопления».
-  **Выключено.** Котел не работает на контур отопления, остается включенной только функция «Антизаморозки».





(1) **Работа системы ГВС вкл/выкл.** Нажимая эту кнопку можно включить или выключить данную функцию. На дисплее работа котла на контур ГВС показана при помощи двух черных чёрточек под символом .





(4) **Сброс (перезапуск).** В случае неисправностей, указанных в разделе 3-7 «Сигнализация о неисправностях и перезапуск котла», можно восстановить работу котла, нажимая и удерживая данную кнопку не менее 2 сек. При случайном нажатии этой кнопки на дисплее появится символ «E153». Вам необходимо снова нажать кнопку «Сброс» (удерживая не менее 2 сек), чтобы восстановить работу котла.





(9) **Вывод информации на дисплей.** Нажимая данную кнопку несколько раз, можно последовательно вывести на дисплей следующую информацию:





- температура (°C) воды контур ГВС ();
- уличная температура (°C) (), возможно только при подсоединённом датчике уличной температуры.

Нажмите одну из двух кнопок   чтобы выйти из данной функции и вернуться в основное меню.

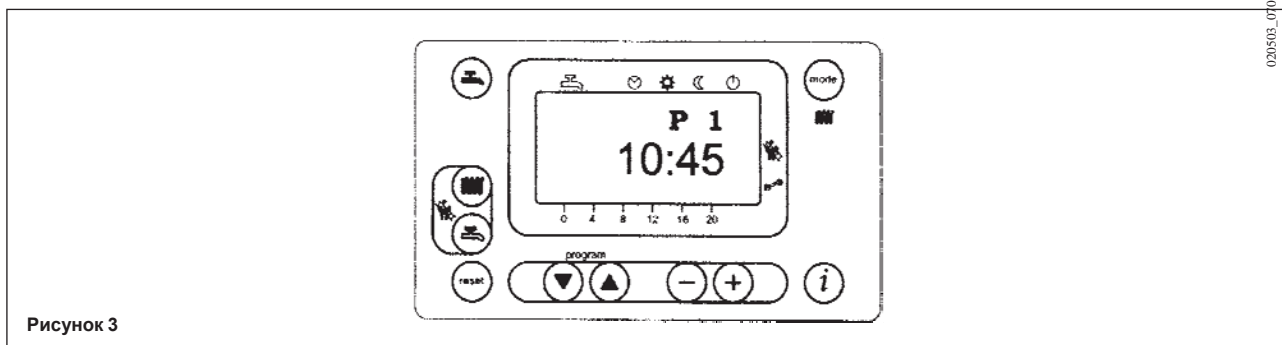



3.2 УСТАНОВКА ВРЕМЕНИ



Нажмите одну из двух кнопок   чтобы войти в режим программирования; на дисплее появится буква «P» и следом за ней цифра, соответствующая строке программы;







- нажимайте кнопки   до появления надписи «P1», относящейся к значению устанавливаемого времени;
- нажимая кнопки  , установите время; на дисплее кнопка «P» начнёт мигать;
- нажмите кнопку  для запоминания и завершения программирования.

3.3 РЕГУЛИРОВАНИЕ МАКСИМАЛЬНОЙ ТЕМПЕРАТУРЫ СИСТЕМЫ ОТОПЛЕНИЯ

- Для установки значения температуры воды системы отопления нажмите кнопку  (поз. 2, Рис. 1);
- с помощью кнопок   установите желаемое значение температуры;
- нажмите одну из кнопок   (поз. 1 или 10 Рис. 1) для запоминания значения и возврата в основное меню.







Прим. При подсоединенном датчике уличной температуры с помощью кнопки  (поз. 2, Рис. 1) можно осуществлять смещение по климатическим кривым. Для увеличения или уменьшения комнатной температуры в отапливаемом помещении действуйте кнопками  .

3.4 РЕГУЛИРОВАНИЕ МАКСИМАЛЬНОЙ ТЕМПЕРАТУРЫ СИСТЕМЫ ГВС

- Для установки максимального значения температуры воды системы ГВС нажмите кнопку  (поз. 3, Рис. 1);
- с помощью кнопок   установите желаемое значение температуры;
- нажмите одну из кнопок   (поз. 1 или 10, Рис. 1) для запоминания значения и возврата в основное меню.

3.5 РЕГУЛИРОВАНИЕ СУТОЧНОГО РАБОЧЕГО ЦИКЛА СИСТЕМ ОТОПЛЕНИЯ И ГВС





3.5.1 Суточный рабочий цикл системы отопления

- Нажмите одну из двух кнопок  , чтобы войти в функцию программирования;
 - а) действуйте этими кнопками до появления надписи «P11», которая соответствует времени начала 1-го цикла суточной программы;
 - б) нажимая кнопки  , установите время начала 1-го цикла суточной программы;
- нажмите кнопку , на дисплее появится надпись «P12», соответствующая времени окончания 1-го цикла суточной программы;
- повторите действия, описанные в пунктах а) и б) до третьего и последнего цикла (строка программы «P16»);
- нажмите кнопку  для запоминания и окончания программирования.

3.5.2 Суточный рабочий цикл системы ГВС

- Аппарат оборудован для работы на систему ГВС, но функция программирования работы системы ГВС отключена. Установка подобной программы описана в главе 14 Инструкции для технических специалистов (параметр H91). После установки программы введите значения строк программы от 31 до 36 как описано в разделе 3.5.1.





3.6 РЕГУЛИРОВАНИЕ МИНИМАЛЬНОЙ ТЕМПЕРАТУРЫ СИСТЕМЫ ОТОПЛЕНИЯ

- нажмите одну из двух кнопок  , чтобы войти в функцию программирования;
- действуйте этими кнопками до появления надписи «P5», которая соответствует минимальному значению температуры;
- нажимая кнопки  , установите желаемое значение температуры.

Минимальная температура может быть установлена при выбранном ручном режиме работы системы отопления при минимальной температуре , или когда суточная автоматическая программа работы не потребляет тепло.



Прим. – При подсоединённом датчике уличной температуры можно установить с помощью параметра «P5» минимальную комнатную температуру отапливаемого помещения.

3.7 ТАБЛИЦА ПАРАМЕТРОВ ДЛЯ УСТАНОВКИ ПОЛЬЗОВАТЕЛЕМ

№ параметра	Описание параметра	Значение, установленное на фабрике	Интервал
P1	Установка времени	-	0...23:59
P5	Установка минимальной температуры системы отопления (°C)	25	25...80
P11	Начало первой фазы суточного автоматического рабочего цикла системы отопления	6:00	00:00...24:00
P12	Завершение первой фазы суточного автоматического рабочего цикла системы отопления	22:00	00:00...24:00
P13	Начало второй фазы суточного автоматического рабочего цикла системы отопления	0:00	00:00...24:00
P14	Завершение второй фазы суточного автоматического рабочего цикла системы отопления	0:00	00:00...24:00
P15	Начало третьей фазы суточного автоматического рабочего цикла системы отопления	0:00	00:00...24:00
P16	Завершение третьей фазы суточного автоматического рабочего цикла системы отопления	0:00	00:00...24:00
P31	Начало первой фазы суточного автоматического рабочего цикла системы ГВС ()	0:00	00:00...24:00
P32	Завершение первой фазы суточного автоматического рабочего цикла системы ГВС ()	24:00	00:00...24:00
P33	Начало второй фазы суточного автоматического рабочего цикла системы ГВС ()	0:00	00:00...24:00
P34	Завершение второй фазы суточного автоматического рабочего цикла системы ГВС ()	0:00	00:00...24:00
P35	Начало третьей фазы суточного автоматического рабочего цикла системы ГВС ()	0:00	00:00...24:00
P36	Завершение третьей фазы суточного автоматического рабочего цикла системы ГВС ()	0:00	00:00...24:00
*P45	Отключение суточных рабочих циклов для систем отопления и ГВС (фабричных значений). Нажимайте одновременно в течение не менее 3 сек. кнопки   , на дисплее появится номер «1». Для выхода нажимайте одну из двух кнопок   .	0	0...1

(*) Параметры от P31 до P36 выводятся на экран только если установлена суточный рабочий цикл системы ГВС, описанная в главе 14 Инструкции для технических специалистов (параметр N91).

3.8 ИНДИКАЦИЯ НЕИСПРАВНОСТЕЙ И ПЕРЕЗАПУСК КОТЛА

В случае неисправности на дисплее появляется мигающий код неисправности. На основном дисплее одновременно с кодом высвечивается символ  (Рисунок 4). Для перезагрузки нажмите кнопку  и удерживайте её не менее 2 секунд.



Рисунок 4

На дополнительном дисплее индикация неисправности происходит при помощи попеременно сменяющих друг друга кода неисправности и значения времени (Рисунок 4.1). В данном случае перезапуск котла возможен только после устранения причины неисправности.



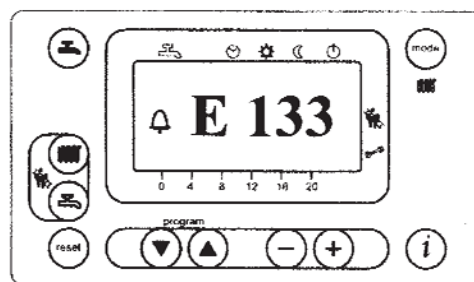

Рисунок 4.1

3.9 ТАБЛИЦА НЕИСПРАВНОСТЕЙ И СООБЩЕНИЙ ОБ ОШИБКАХ

Код неисправности	Описание неисправности	Меры по устранению
E10	Неисправен датчик уличной температуры	Обратиться в обслуживающую организацию
E20	Неисправен датчик температуры (NTC) системы отопления	Обратиться в обслуживающую организацию
E50	Неисправен датчик температуры (NTC) системы ГВС	Обратиться в обслуживающую организацию
E110	Сработал предохранительный термостат перегрева или предохранительный термостат тяги	Нажмите кнопку «Сброс» (удерживая не менее 2 сек). В случае повторного срабатывания данного устройства обратитесь в обслуживающую организацию.
E128	Потеря пламени во время работы котла (значение тока ионизации ниже допустимого)	Обратиться в обслуживающую организацию
E129	Значение минимальной скорости вентилятора ниже допустимого	Обратиться в обслуживающую организацию
E132	Сработал термостат системы «теплые полы»	Обратиться в обслуживающую организацию
E133	Прерывание подачи газа	Нажмите кнопку «Сброс» (удерживая не менее 2 сек). Если неисправность остается, обратитесь в обслуживающую организацию.
E151	Сбой электронной платы котла	При появлении на дисплее символа  кратковременно нажмите кнопку «Сброс»  . В противном случае отключите котёл от электросети не менее чем на 10 сек. Если неисправность остаётся, обратитесь в обслуживающую организацию. Проверьте установку электродов зажигания (глава 16).
E153	Была случайно нажата кнопка «Сброс»	Нажмите на кнопку «Сброс» еще раз (удерживая не менее 2 сек).
E154	Сбой электронной платы котла	Нажмите кнопку «Сброс» (удерживая не менее 2 сек), и вновь нажмите её, когда появится надпись «E153»
E160	Порог скорости вентилятора не достигнут	Обратиться в обслуживающую организацию.
E164	Нет сигнала от гидравлического прессостата	Проверьте, чтобы давление в системе соответствовало необходимым значениям (см. раздел 4 «Заполнение котла»). Если неисправность остаётся, обратитесь в обслуживающую организацию.

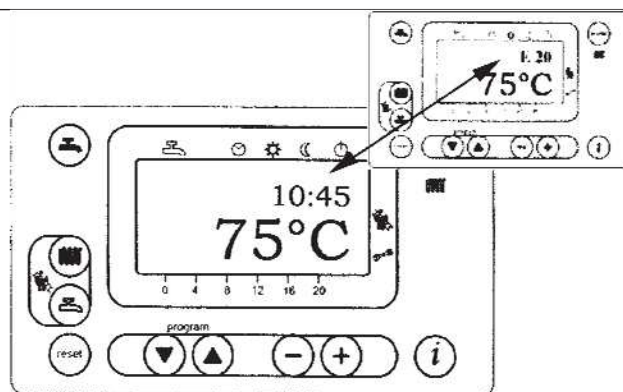
Все неисправности выводятся на экран в порядке важности. Если одновременно возникают несколько неисправностей, то первым на экране появляется код наиболее серьезной неисправности. После устранения причины первой неисправности, на дисплее появится код второй и т.д.

В случае повторного возникновения какой-либо неисправности обратитесь в обслуживающую организацию.

4. ЗАПОЛНЕНИЕ КОТЛА

ВАЖНО! Регулярно проверяйте по манометру (поз.1 Рисунок17), чтобы давление находилось в пределах от **1 - 1,5 бар** при холодной системе отопления. При превышении давления откройте сливной кран котла (поз. 16 Рисунок 17). Откройте кран заполнения, если давление слишком низкое.

Всегда открывайте кран медленно, чтобы дать выйти воздуху. Если давление котла часто падает, необходимо обратиться в обслуживающую организацию для проверки системы.

Внимание: Уделите особое внимание заполнению системы отопления. В частности, необходимо открыть все термостатические клапаны в системе и заполнять систему отопления очень медленно для облегчения выхода воздуха и достижения необходимого давления. Затем стравите воздух из всех радиаторов в системе. Компания **BAHI** не принимает претензии о повреждении оборудования, вызванного присутствием воздуха в первичном теплообменнике при несоблюдении описанных выше инструкций.

5. ВЫКЛЮЧЕНИЕ КОТЛА

Для выключения котла отключите аппарат от электросети.

6. ДЛИТЕЛЬНЫЙ ПРОСТОЙ КОТЛА – ЗАЩИТА ОТ ЗАМЕРЗАНИЯ

Рекомендуется избегать частых сливов воды из системы отопления, т.к. частая замена воды приводит к ненужным и вредным отложениям накипи внутри котла и теплообменников.

Если котел не используется в зимний период и существует опасность замерзания, и использовать в системе отопления незамерзающие жидкости - антифризы (например: пропиленгликоль в сочетании с антикоррозийными и окалинообразующими ингибиторами).

В котле работает функция «антизаморозки», которая при температуре воды на подаче системы отопления менее 5°C включает горелку; горелка работает до достижения температуры 30°C на подаче.

Данная функция работает, если:

- * котел подключен электрически;
- * в сети есть газ;
- * давление в системе отопления соответствует установленным параметрам;
- * котёл не заблокирован.

7. ОБСЛУЖИВАНИЕ И ПЕРЕВОД КОТЛА НА ДРУГОЙ ТИП ГАЗА

Для гарантии бесперебойной и безопасной работы котла необходимо регулярное проведение технического обслуживания. Регулярное и квалифицированное техническое обслуживание позволит Вам избежать многих проблем в процессе эксплуатации котла и обеспечить бесперебойную работу котла в течение многих лет.

Чистка внешних поверхностей котла должна выполняться при выключенном котле без использования абразивных, агрессивных или легко воспламеняющихся веществ (бензин, спирты).

Всегда изолируйте электропитание устройства перед его очисткой (см. раздел 5 Выключение котла).

Данные котлы могут работать как на метане, так и на сжиженном газе. При необходимости перевода котла на другой тип газа обращайтесь к Квалифицированному Специалисту по Обслуживанию (в обслуживающую организацию).

8. ОБЩИЕ СВЕДЕНИЯ

Нижеследующие указания и замечания составлены для того, чтобы помочь квалифицированному специалисту проводить без ошибок установку и техническое обслуживание. Указания относительно розжига котла и его работы приведены в разделе "Руководство для пользователя".

Установка, техническое обслуживание и проверка работы домашних газовых устройств должны производиться только квалифицированным персоналом и в соответствии с действующими стандартами и законодательством.

Обратите внимание:

- Котел должен быть установлен в хорошо вентилируемом помещении.
- Котел можно подключать к любому типу радиаторов и теплообменников. Сечения труб в любом случае рассчитываются по обычным формулам, исходя из характеристик расход/напор используемого насоса.
- Части упаковки (пластиковые мешки, пенопласт и пр.) держите вне досягаемости детей, поскольку они являются источником потенциальной опасности.
- Первое зажигание котла должен проводить квалифицированный специалист.
- Необходимо, чтобы в помещении, в котором установлен котел, приток воздуха был достаточен для полного сгорания газа. По мере необходимости установите открытые вентиляционные решетки в соответствии с действующими стандартами и Правилами.
- Котел должен быть напрямую подсоединен к дымоходу для вывода наружу продуктов сгорания. Труба, соединяющая котел с дымоходом, не должна иметь диаметр меньший, чем у места крепления к котлу. Дымоход должен всегда содержаться в хорошем состоянии, не иметь отверстий и трещин, которые могут вызывать утечку дыма.

При несоблюдении данных рекомендаций гарантийное обслуживание аппарата прекращается.

9. ПОДГОТОВКА К УСТАНОВКЕ

Котел предназначен для нагрева воды не выше температуры кипения при атмосферном давлении. Он подключается к системе отопления, а в двухконтурных котлах и к системе приготовления горячей воды в соответствии с его характеристиками и мощностью.

ВАЖНО! В комплект поставки котла не входят следующие устройства, которые должны устанавливаться квалифицированным специалистом:

- расширительный бак;
- предохранительный клапан;
- циркуляционный насос;
- кран заполнения системы отопления.

До установки котла квалифицированному специалисту необходимо:

а) Проверить, что котёл настроен на работу с данным типом газа. Данная информация приведена на упаковке и на заводской этикетке котла.

б) Убедиться, что в дымоходе имеется достаточная тяга, отсутствуют сужения, и нет поступления посторонних продуктов сгорания, за исключением тех случаев, когда дымоход специально спроектирован для обслуживания нескольких устройств в соответствии с действующими стандартами и Правилами.

в) При присоединении дымоотводящего патрубка к уже имеющемуся дымоходу проверить, что дымоход полностью очищен, т.к. при работе котла частицы сажи могут оторваться от стенок дымохода и закрыть выход продуктов сгорания, создав тем самым опасную ситуацию.

Кроме того, чтобы сохранить действие гарантии на аппарат и для поддержания его правильного функционирования, необходимо применять следующие меры предосторожности:

1. Контур отопления

1.1. новое оборудование

Перед установкой котла отопительное оборудование должно быть предварительно очищено, чтобы убрать возможные отложения или загрязнения (кусочки обшивки, спайки, и т.п.), используя для этого специальные запатентованные вещества, имеющиеся в свободной продаже. Вещества, используемые для очистки оборудования, не должны содержать концентрированную кислоту или щёлочь, которые могут разъедают металл и повреждать части оборудования из пластика и резины (например, SENTINEL X300 или X400 и FERNOX для отопительного оборудования). При использовании очищающих веществ необходимо строго следовать указаниям инструкций по их применению.

1.2. эксплуатируемое оборудование

Перед установкой котла отопительное оборудование должно быть предварительно очищено от грязи и отложений, используя специальные запатентованные вещества, имеющиеся в свободной продаже (см. пункт 1.1). Для защиты оборудования от накипи необходимо использовать вещества-ингибиторы, такие как SENTINEL X100 и FERNOX для отопительного оборудования. При использовании данных веществ необходимо строго следовать указаниям инструкций по их применению.

Помните, что наличие отложений в тепловом оборудовании приводит к проблемам в работе котла (например, перегрев, шумность горелки и т.п.)

При несоблюдении данных рекомендаций гарантийное обслуживание аппарата прекращается.

10. УСТАНОВКА И ГАБАРИТНЫЕ РАЗМЕРЫ КОТЛА

После определения точного места установки котла можно приступить к самой установке, помня о соблюдении условий для технического обслуживания (должна открываться передняя дверца и должен быть доступ к задней поверхности котла). Рекомендуем приподнять основание котла на 200 мм для облегчения слива конденсата от отходящих газов.

При расчете веса котла и давления на пол помещения следует учитывать и вес воды (количество воды в чугунном теплообменнике приведено в таблице 1).

Выровняйте положение котла, регулируя ножки, для корректировки неровности пола.

Начать подключение котла к системе отопления следует с определения положения соединительных труб, входные отверстия воды и газа расположены на задней поверхности котла (присоединительные размеры приведены в таблице). Настоятельно рекомендуем:

- Установить на трубах подачи (MR) и возврата (RR) системы отопления два запорных крана для возможности проведения сложных операций технического обслуживания без слива воды из всей системы отопления.
- Присоединить трубу газового питания котла к газопроводу при помощи металлической трубы, обязательно установив при этом запорный кран на входе в котел.
- Установить тройники в местах всех подсоединений (гидравлических и газового) для возможности отсоединения котла от остального оборудования.
- Вставить гидравлический сепаратор.
- Установить на горизонтальном участке трубы возврата системы отопления механический фильтр («грязевик») для сохранения заполненности отопительного контура.

В котле отсутствуют циркуляционный насос, расширительный бак и предохранительный клапан; данные аксессуары должны быть установлены в системе отопления, размеры и характеристики аксессуаров зависят от тепловой мощности и объема оборудования.

Внимание: Уделите особое внимание заполнению системы отопления. В частности, необходимо открыть все термостатические клапаны в системе и заполнять систему отопления очень медленно для облегчения выхода воздуха и достижения необходимого давления. Затем стравите воздух из всех радиаторов в системе. Компания **BAXI** не принимает претензии о повреждении оборудования, вызванного присутствием воздуха в первичном теплообменнике при несоблюдении описанных выше инструкций.

Подсоедините трубку слива конденсата от отходящих газов к сборнику конденсата, обеспечив небольшой наклон трубы.

Слив воды из котла выполняется при помощи крана слива, расположенного сзади котла.

Модель POWER HT...	Глубина мм A	Высота мм	Ширина мм	Фитинг для газопровода	Возврат MR (CH)	Подача RR (CH)	Объем воды, л
1.450	621	850	450	G 3/ 4"	G 1"	G 1"	5,1
1.650	693	850	450	G 3/ 4"	G 1"	G 1"	6,5

Таблица 1

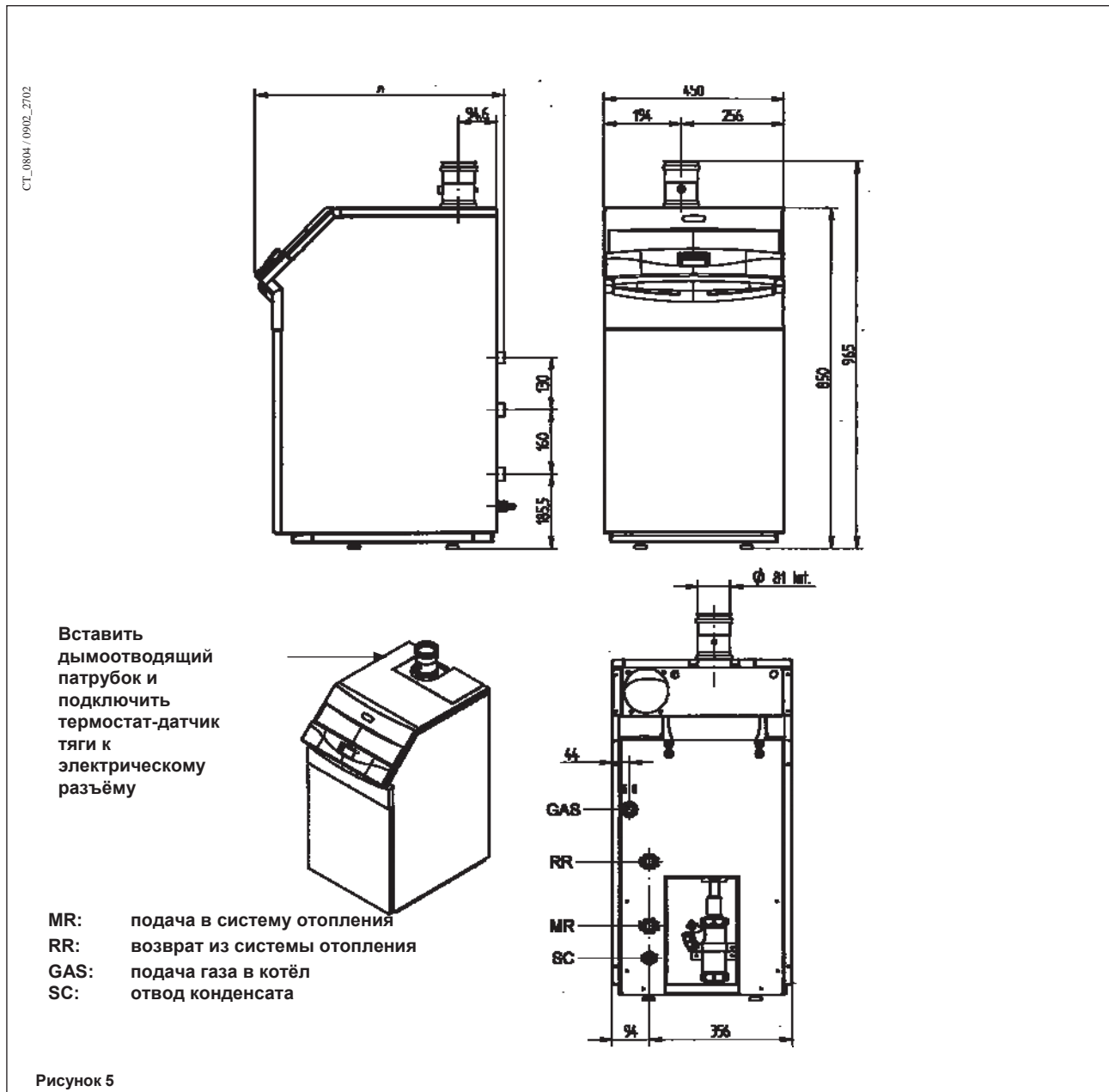



Рисунок 6

10.1 ПАДЕНИЕ ДАВЛЕНИЯ В КОТЛЕ

Модель Power HT	Минимальный расход воды, л/ч	Расход воды с $\Delta t=20^{\circ}\text{K}$ л/ч
1.450	1000	1935
1.650	1200	2795

Проверьте, чтобы расход воды не был ниже минимального - для защиты от перегрева котла.

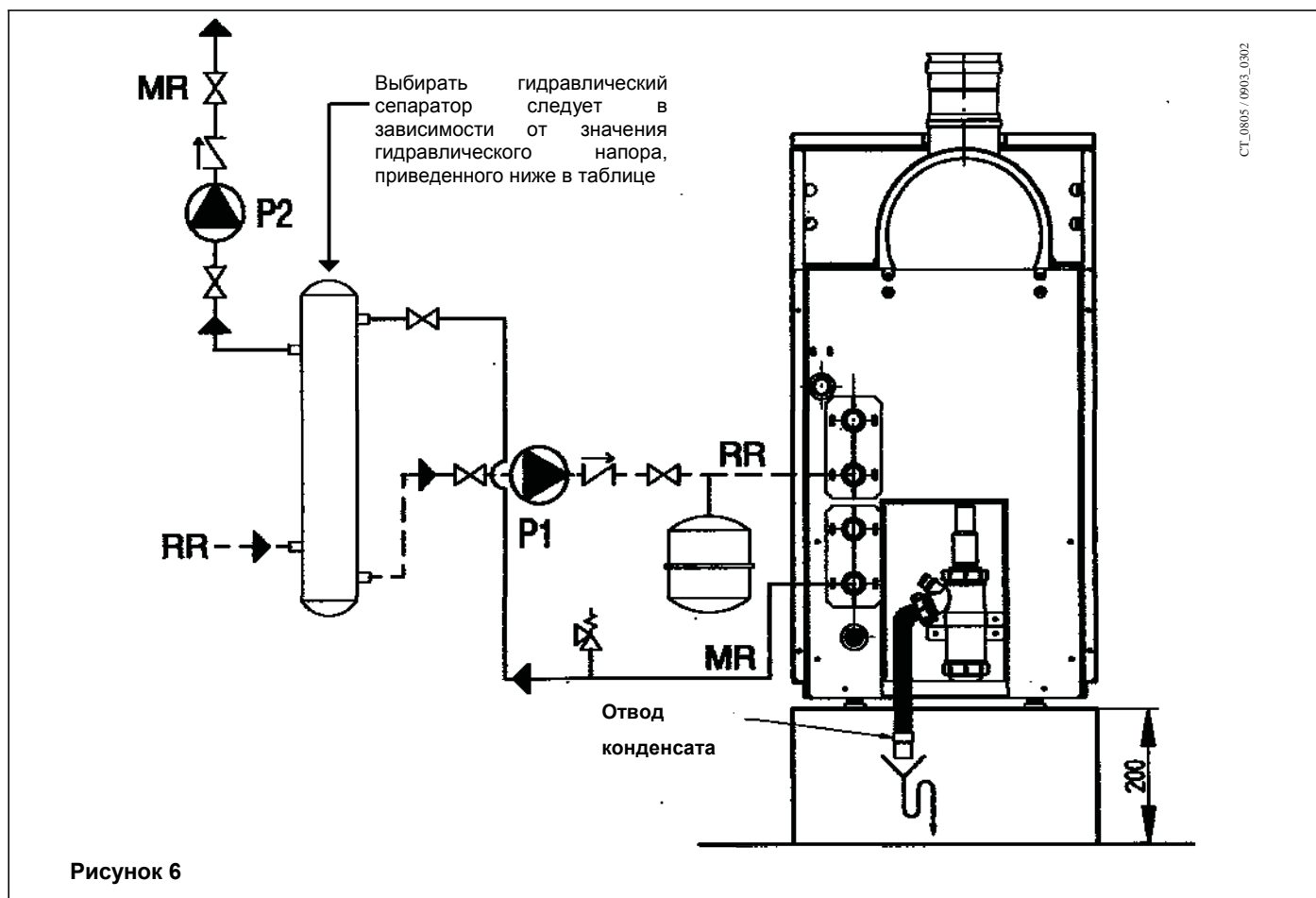
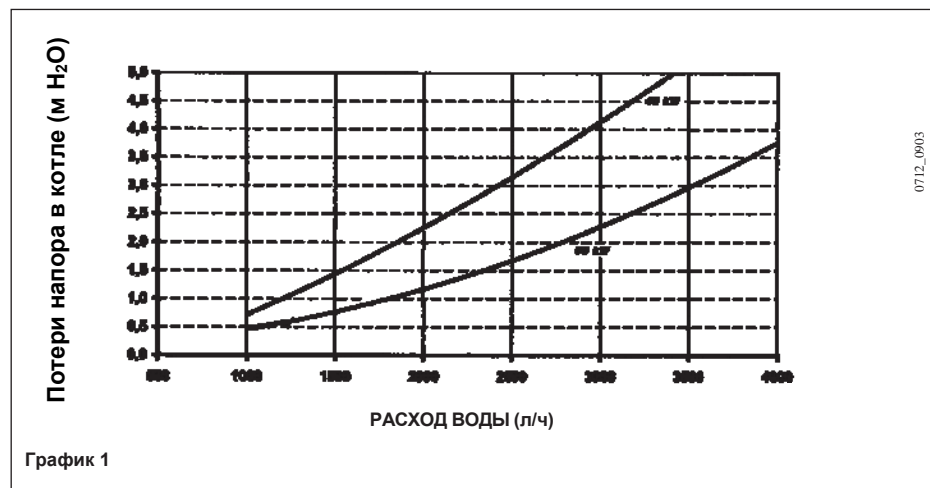

**ПОТЕРИ НАПОРА
В КОТЛАХ
POWER HT
1.450 - 1.650.**

График 1

11. ПОДСОЕДИНЕНИЕ К ДЫМОХОДУ

11.1 ДЫМООТВОДЯЩИЙ КОМПЛЕКТ ТИПА В23

Выполнить присоединение к дымоходу при помощи металлической или пластиковой трубы с внутренним диаметром 80 мм; труба должна быть устойчивой к износу, высоким температурам (<math><120^{\circ}\text{C}</math>), а также агрессивному воздействию продуктов сгорания и их конденсатов.

Перед присоединением к дымоходу вставить дымоотводящий патрубок и подключить термостат-датчик тяги к электрическому разъему.

Рекомендуется выполнять присоединение котла к дымоходу таким образом, чтобы оставалась возможность последующего отсоединения для облегчения операций технического обслуживания.

Внимание! Горизонтальные отрезки трубы должны иметь наклон 3° по направлению к котлу.

Аксессуары из пластика (диаметр 80 мм) можно использовать для присоединения к дымоходу одного котла или каскада котлов



Рисунок 7

Макс. длина вытяжных труб – модель НТ 1.450 (L): 30 м

Макс. длина вытяжных труб – model НТ 1.650 (L): 20 м

Каждый 90° изгиб уменьшает максимальную длину труб на: 1 м

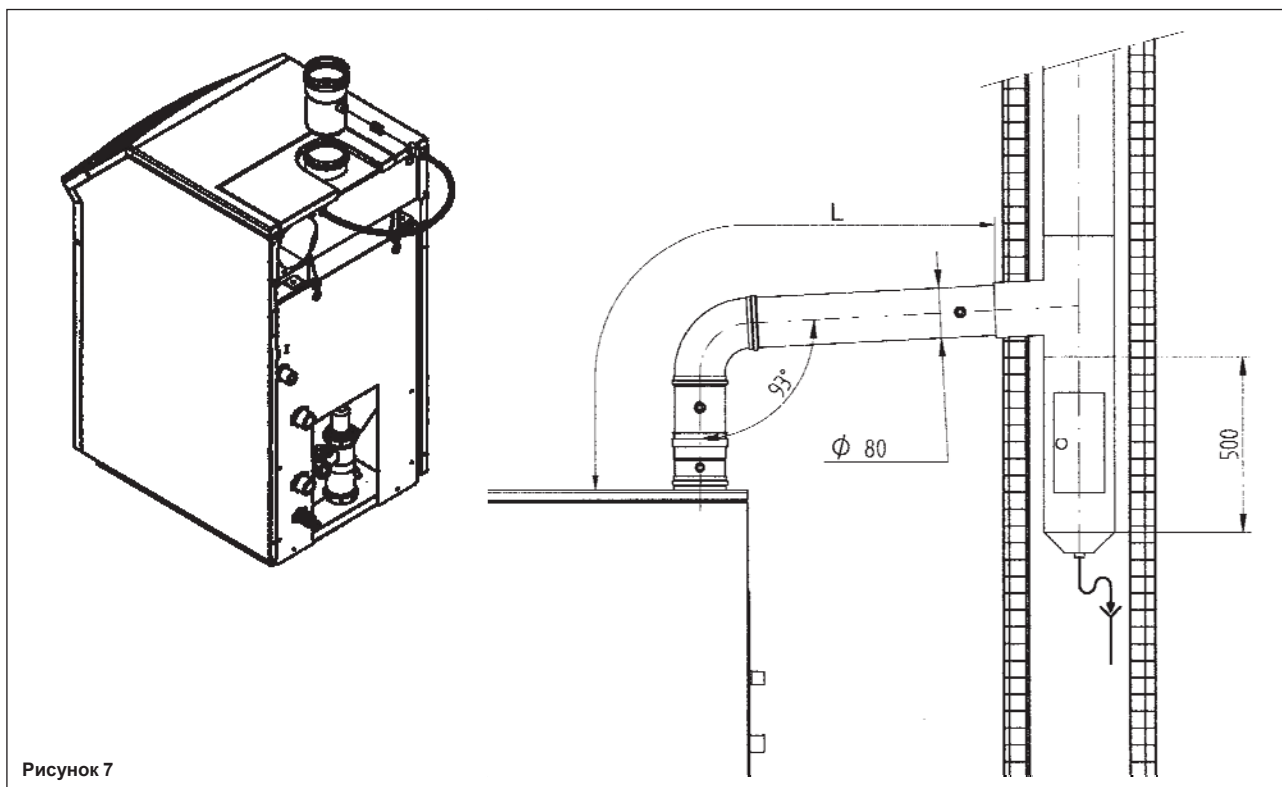
Каждый 45° изгиб уменьшает максимальную длину труб на: 0.5 м

ТАБЛИЦА ДОПУСТИМЫХ ДАВЛЕНИЙ ДЫМОВЫХ ГАЗОВ

	ΔP допустимое давление для трубы В23 Φ 80	Каскадное решение
		ΔP допустимое давление с невозвратным клапаном Clapet Φ 80/110
НТ 1.450	150	110
НТ 1.650	150	100

11.2 СОЕДИНИТЕЛЬНЫЙ КОМПЛЕКТ ТИПА С53

Данный комплект используется для подачи воздуха в камеру сгорания и включает в себя рукав трубы, устанавливаемый на трубу Вентури

Настоятельно рекомендуем ознакомиться с инструкцией, прилагаемой к комплекту.

Размеры труб (диаметр и длину) можно также посмотреть в инструкции для комплекта.

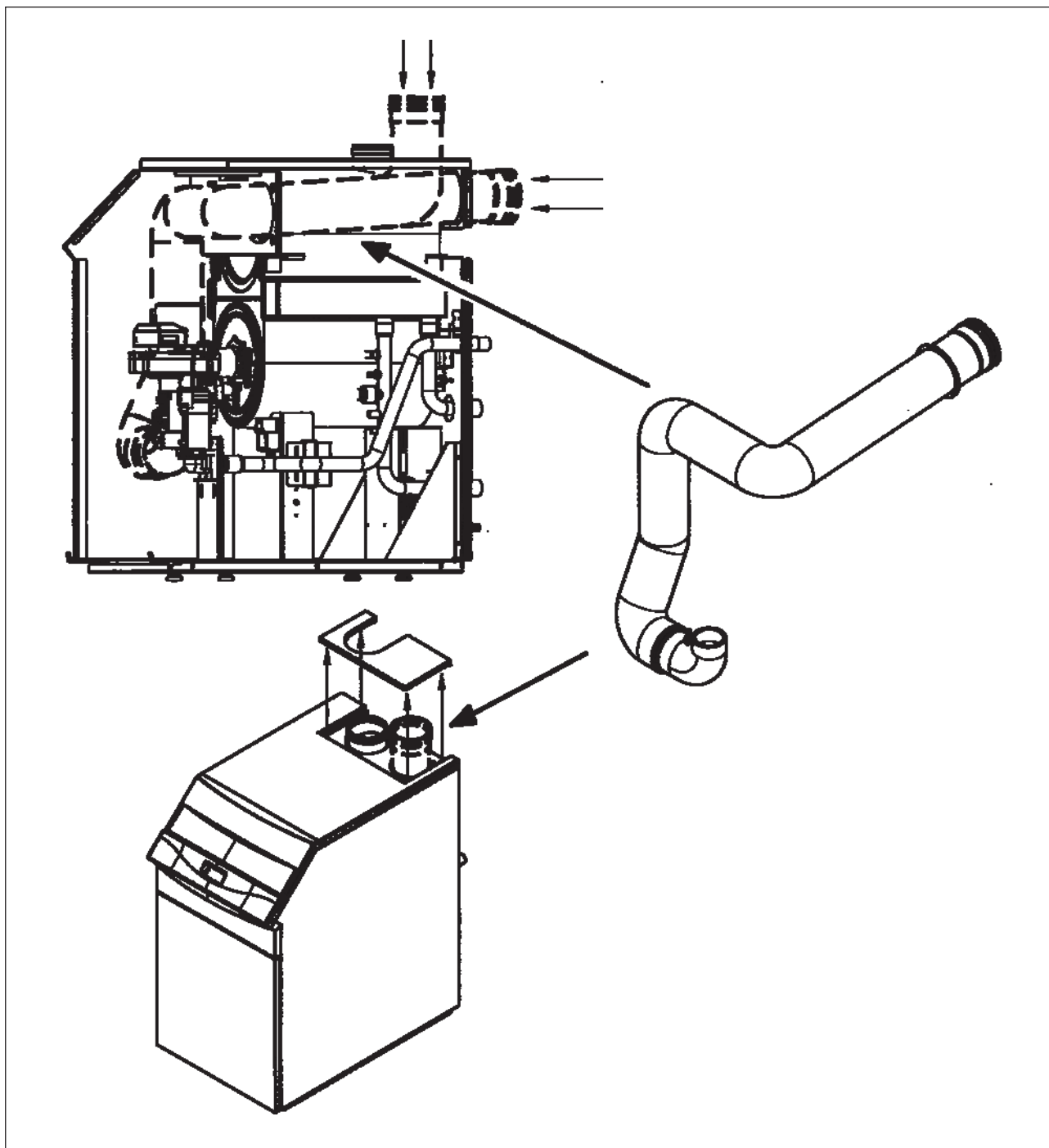

12. ПОДКЛЮЧЕНИЕ К ЭЛЕКТРОПИТАНИЮ

Электробезопасность котла гарантируется только при правильном заземлении в соответствии с действующими нормативами.

С помощью прилагаемого трехжильного кабеля подключите котел к однофазной сети переменного тока 230В с заземлением. Убедитесь в соблюдении правильной полярности.

Используйте двухполюсный выключатель с расстоянием между разомкнутыми контактами не менее 3мм.

При замене сетевого кабеля рекомендуется использовать кабель HAR H05 VV-F с сечением $3 \times 0.75 \text{мм}^2$ и максимальным диаметром 8мм.

ВНИМАНИЕ! Проверьте, чтобы суммарный ток, протекающий через все устройства, подсоединенные к аппарату, не превышал 2А. В случае превышения данного значения, между данными устройствами и электронной платой котла необходимо установить реле.



Рисунок 8

12.1 ДОСТУП К КЛЕММНЫМ КОРОБКАМ

- Отключить напряжение от котла с помощью двухполюсного выключателя.
- Снять верхнюю крышку панели управления, зафиксированную с помощью магнитов.
- Отвинтить два винта, удерживающие панель управления.
- Повернуть панель управления вниз.

Клеммная коробка электропитания M1

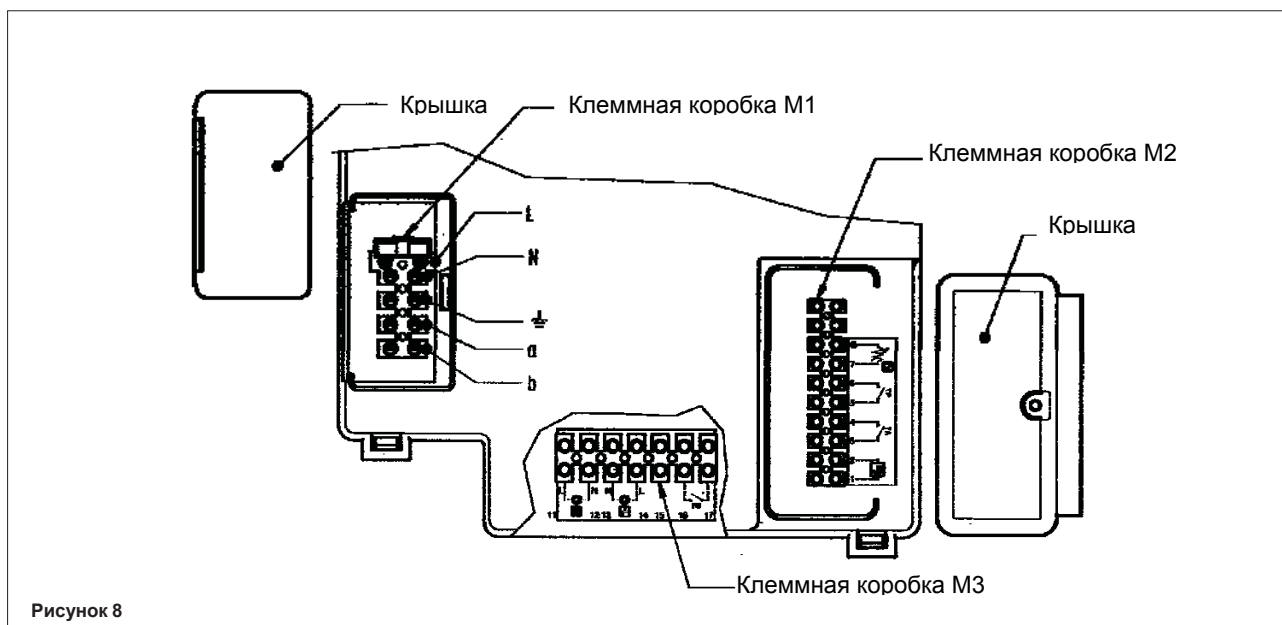
- Снять крышку с защёлкой клеммной коробки M1.
- В клеммную коробку встроен плавкий предохранитель на 3,15А (см. Рис. 8). Для его проверки или замены вынуть черный держатель предохранителя.

Клеммная коробка M2

- Отвинтить винт и снять крышку клеммной коробки M2.

Клеммная коробка M3

- Отвинтить фиксирующие винты и снять основную крышку клеммной коробки.

12.2 ПРИСОЕДИНЕНИЕ НАСОСОВ КОНТУРА ОТОПЛЕНИЯ

Насосы контура отопления (P1 и P2) должны быть подключены к электропитанию согласно схеме, приведенной на Рис.9.

Между электронной платой котла и насосами необходимо установить реле.



Рисунок 9

12.3 ЭЛЕКТРИЧЕСКИЕ ПРИСОЕДИНЕНИЯ КЛЕММНЫХ КОРОБОК К КОТЛУ

Чтобы получить доступ к клеммным коробкам M1 и M2, поверните панель управления вниз и снимите две предохранительные крышки. (см. Рис.8).

Клеммы 1-2: подсоединение климатического регулятора фирмы SIEMENS модели QAA73 (заказывается отдельно). Не нужно соблюдать полярность соединений. Удалить перемычку между клеммами 3-4 «ТА».

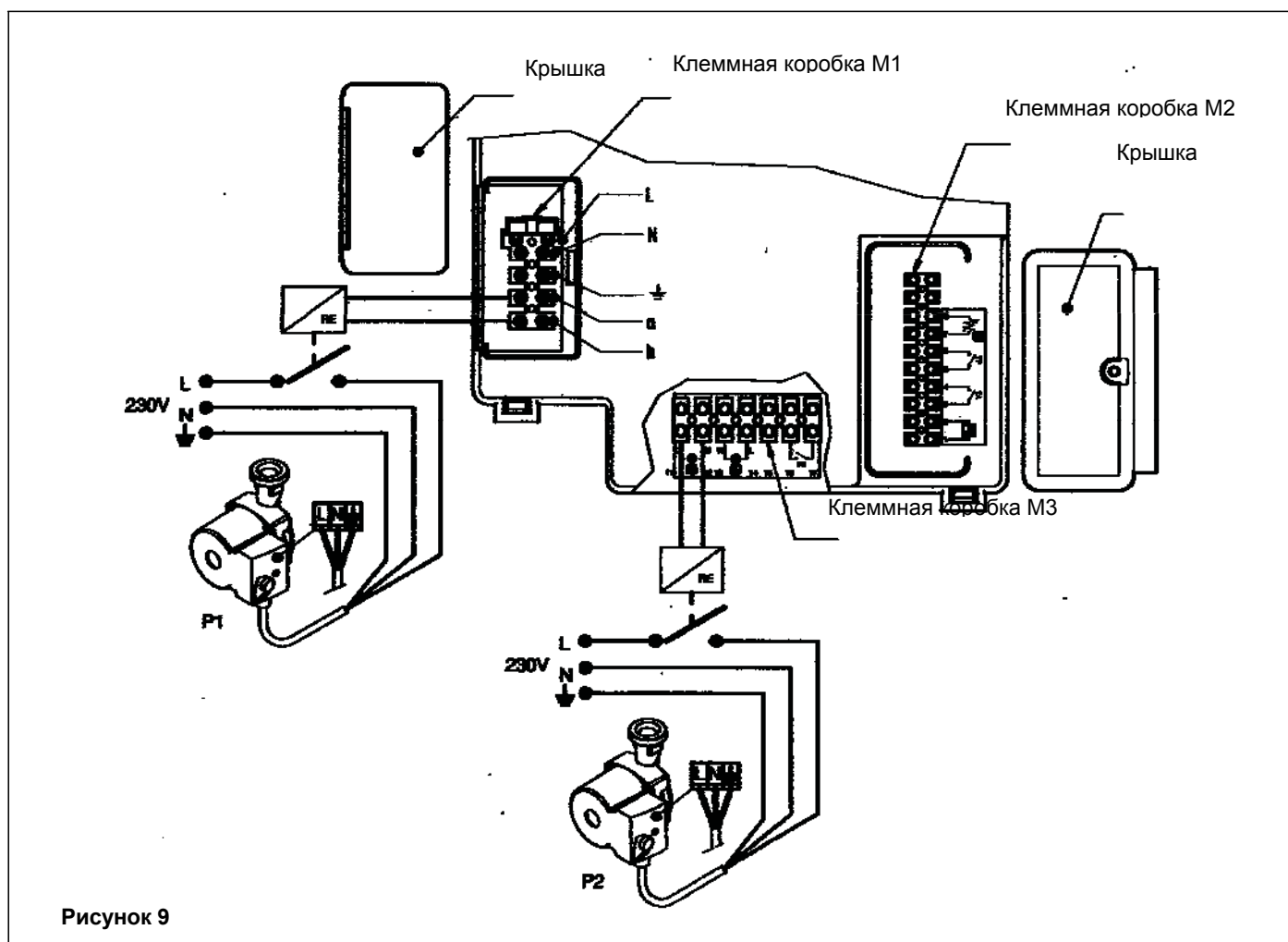
Для правильной установки и программирования данного устройства изучите приложенную к нему инструкцию

Клеммы 3-4: «ТА» подсоединение комнатного термостата. Нельзя использовать термостаты с предварительным сопротивлением. Проверьте, чтобы отсутствовало напряжение на концах проводов, присоединяемых к термостату.

Клеммы 5-6: «ТР» подсоединение термостата для оборудования «теплые полы» (заказывается отдельно).

Проверьте, чтобы отсутствовало напряжение на концах проводов, присоединяемых к термостату.

Клеммы 7-8: подсоединения датчика уличной температуры фирмы SIEMENS модели QAC34 (заказывается отдельно). Для правильной установки данного устройства изучите приложенную к нему инструкцию.

Клеммы 9-10: подключение датчика приоритета контура ГВС (заказывается отдельно). Данное устройство предназначено для одноконтурных котлов с внешним бойлером.

Клеммы а-в (230В переменного тока; 50 Гц; 1А макс.; $\cos \varphi > 0,8$): электропитание для циркуляционного насоса котла (Электропитание катушки реле).

12.4 ПРИСОЕДИНЕНИЕ КЛИМАТИЧЕСКОГО РЕГУЛЯТОРА QAA73

Климатический регулятор фирмы SIEMENS модели QAA73 (заказывается отдельно) присоединяется к клеммам 1-2

клеммной коробки M2 (Рис.8), предварительно необходимо удалить перемычку между клеммами 3-4. Рабочий цикл и температура воды контура ГВС должны быть установлены при помощи регулятора QAA73.

Рабочий цикл контура отопления устанавливается регулятором QAA73 только при наличии одной зоны. В случае многозональной установки рабочий цикл контура отопления задаётся для зоны, контролируемой данным регулятором. Рабочий цикл контура отопления для других зон может быть установлен напрямую с командной панели котла.

Для правильной установки и использования устройства изучите инструкции, прилагаемые к климатическому регулятору QAA 73.

QAA73: параметры, задаваемые установщиком (сервис-функции)

Нажав и удерживая не менее 3 секунд обе кнопки PROG, Вы получите доступ к списку параметров, которые могут быть выведены на монитор или заданы установщиком.

Нажмите одну из этих двух кнопок для изменения параметра, который Вы хотели вывести на монитор или изменить.

Нажмите кнопки [+] или [-] для изменения выведенного на монитор параметра. Снова нажмите на одну из двух кнопок PROG для того, чтобы запомнить изменение. Нажмите кнопку «информация» (i) для выхода из меню.

Ниже приведены наиболее часто используемые параметры:

№ линии.	Параметр	Диапазон	Заводское значение
70	Наклон HC1 Выбор кривой «kt» контура отопления	2.5...40	15
72	Макс. температура на подаче HC1 Макс. температура на подаче в систему отопления	25...85	85
74	Тип изоляции здания	Лёгкая, тяжёлая	Лёгкая
75	Влияние температуры окружающей среды Включение/выключение функции компенсации температуры Если данная функция выключена, должен быть установлен датчик уличной температуры.	HC1 (осн. контур) HC2 (вторичный контур) HC1+HC2 Все выключено	HC1 (основной контур)
77	Автоматическая адаптация кривых контура отопления "kt" относительно температуры в помещении.	Активна – неактивна	Активна
78	Максимальное предвключение котла Максимальное предварительное включение котла (по отношению к установленной программе) для оптимизации температуры в помещении.	0...360 мин.	0
79	Максимальное предвыключение котла Максимальное предварительное включение котла (по отношению к установленной программе) для оптимизации температуры в помещении.	0...360 мин.	0
80	Наклон HC2	2.5...40 —.- = не активна	—.-
90	Температура ГВС при выключении ГВС Минимальная температура ГВС	10...58	10
91	Программа ГВС Выбор рабочего цикла контура ГВС. 24 часа в сутки = контур ГВС всегда включен PROG HC-1час = как рабочий цикл контура отопления HC1, но на 1 час короче PROG HC = как рабочий цикл контура отопления PROG ACS = особый рабочий цикл контура ГВС (см. также параметры 30-36)	24ч/день Прогр. отопл.-1ч Прогр. отопл Прогр. ГВС	24ч/день

- индикация неисправностей

В случае неисправности на дисплее QAA 73 появится мигающий символ . Нажав кнопку «информация» (i) Вы можете вывести на монитор код ошибки и описание выявленной неисправности (см. таблицу раздела 3.9).

12.5 ПРИСОЕДИНЕНИЕ ДАТЧИКА УЛИЧНОЙ ТЕМПЕРАТУРЫ

Датчик уличной температуры фирмы SIEMENS модели QAC34 (заказывается отдельно) подсоединяется к клеммам 7-8 клеммной коробки M2 (см. Рис.8).



Порядок установки рабочей кривой датчика уличной температуры «kt» зависит от наличия подсоединённых к котлу устройств.

а) без климатического регулятора QAA 73:

Выбор рабочей кривой осуществляется установкой параметра H532 как описано в главе 14 «установка параметров котла».

Для выбора кривой, соответствующей температуре в помещении 20°C, смотрите график 2. Для

смещение кривой нажмите на кнопку  (2), расположенную на панели управления котла, и

измените значение, появившееся на дисплее, кнопками  и . Для выбора кривой смотри график 3 (данный пример относится к кривой Kt = 15). Если не достигнуто желаемое значение температуры в отапливаемом помещении, увеличьте значение, выведенное на дисплей.

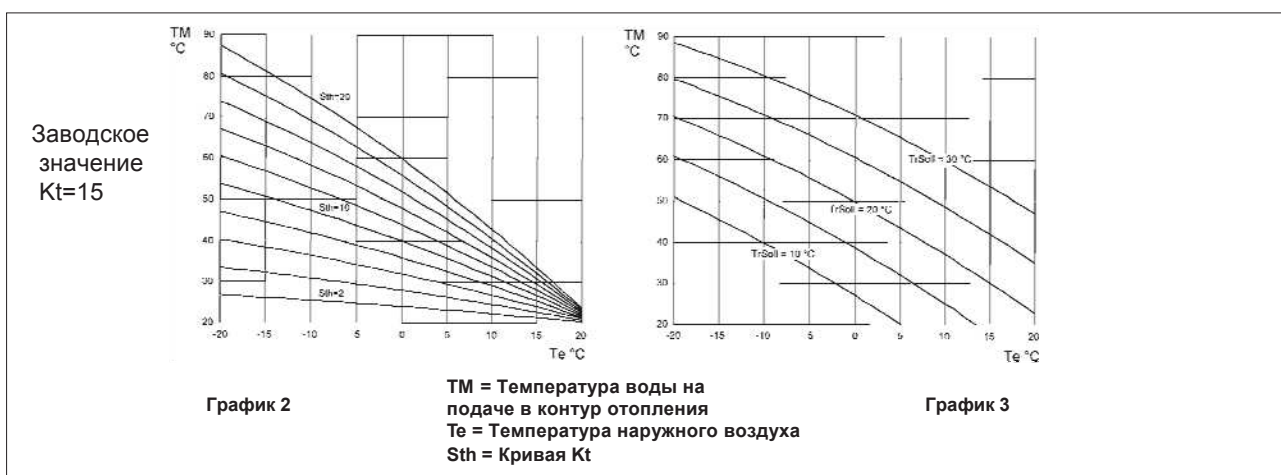

б) с климатическим регулятором QAA 73:

Выбор рабочей кривой датчика уличной температуры «kt» осуществляется через параметр 70 «наклон HC1» климатического регулятора QAA73, как описано в разделе 12.4 «QAA73: параметры, задаваемые установщиком (сервис-функции)».

Для выбора кривой, соответствующей температуре в помещении 20 °C, смотрите график 4.

При изменении значения температуры в помещении, заданного на климатическом регуляторе QAA73, смещение кривой производится автоматически.

В случае многозональной установки выбор рабочей кривой для вспомогательных зон, не контролируемых QAA73, осуществляется установкой параметра H532 как описано в разделе 14 «установки параметров котла».



с) с AGU2.500 для управления низкотемпературным оборудованием («теплые полы»).

Для подсоединения и управления AGU2.500 смотри инструкции, прилагаемые к данному оборудованию. В этом случае некоторые параметры электронной платы (H552-H553-H632) должны быть изменены (см. раздел 14).

12.6 ПРИСОЕДИНЕНИЕ МНОГОЗОНАЛЬНОЙ УСТАНОВКИ

Электрические присоединения и регулировки, необходимые для управления разветвленной системой, отличаются в зависимости от присоединенного к котлу оборудования.

а) без климатического регулятора QAA73:

Контакт включения по запросу со стороны различных зон должен быть соединен параллельно и присоединен к клеммам 3–4 «ТА» клеммной коробки M2 (рис.10), предварительно удалив имеющуюся перемычку. Температура в контуре отопления устанавливается с панели управления котла как описано в руководстве для пользователя.

б) с климатическим регулятором QAA73

Зональные клапан или насос, управляемые климатическим регулятором QAA73, должны быть электрически запитаны посредством клемм 11 - 12 клеммной коробки M3 (рис.10). Контакт включения по запросу со стороны зон, не контролируемых устройством QAA73 должен быть соединен параллельно и присоединен к клеммам 3 – 4 «ТА» клеммной коробки M2 (рис.10), сняв имеющуюся перемычку. Температура в контуре отопления зоны, контролируемой устройством QAA73, устанавливается автоматически самим регулятором.

Температура в контуре отопления других зон устанавливается напрямую с панели управления котла.

В этом случае некоторые параметры электронной платы должны быть изменены:
H552 = 50, H632 = 00001111



Рисунок 10

с) с AGU2.500 для управления низкотемпературным оборудованием («теплые полы»).

Для подсоединения и управления AGU2.500 смотри инструкции, прилагаемые к данному оборудованию. В этом случае некоторые параметры электронной платы (H552-H553-H632) должны быть изменены (см. параграф 14).

13. НАСТРОЙКА ГАЗОВЫХ КЛАПАНОВ

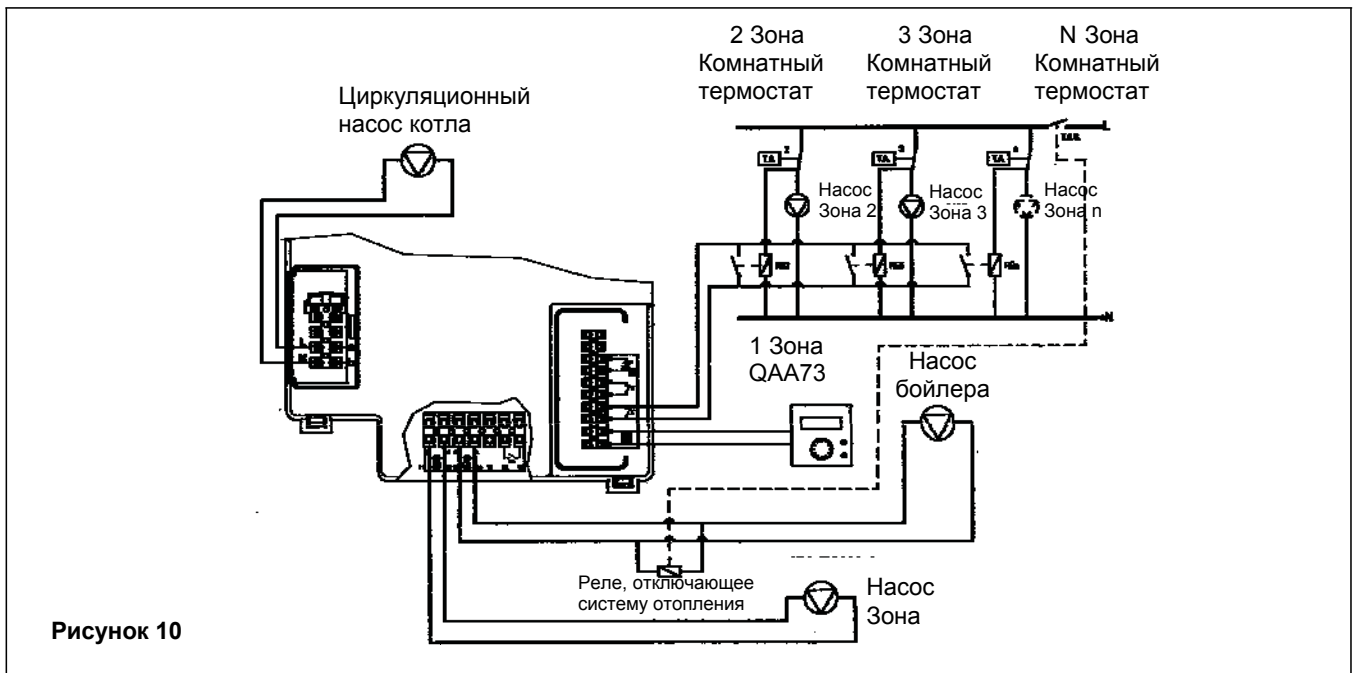
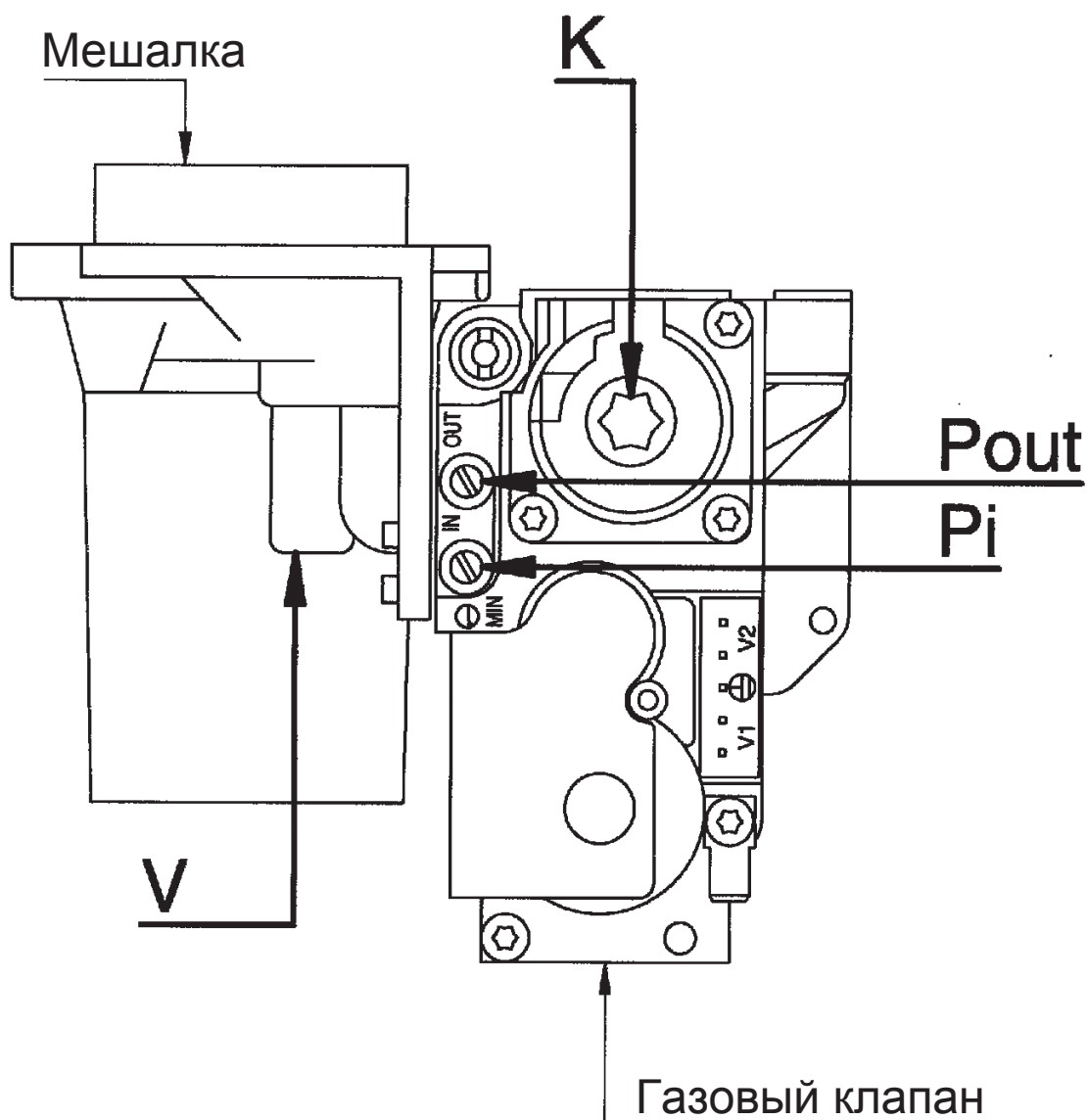

0712_0012 / СТ_0754

УСЛОВНЫЕ ОБОЗНАЧЕНИЯ:

- Pi: Точка измерения давления газа на подаче
- P out: Точка измерения давления для измерения отклонения
- V: Регулировочный винт напора газа
- K: Регулировочный винт отклонений

Рисунок 12

Для регулировки газового клапана выполните последовательно следующие операции:

- Вставить датчик-анализатор отходящих газов в специальное отверстие, как показано в параграфе 17 (Рис.15).
- Включить котел, задав «функцию настройки газового клапана» на панели управления котла. Для

этого необходимо нажимать одновременно кнопки   до тех пор, пока на дисплее не появится знак «▶» в положении, как показано на Рис. 13а и 13б (примерно 7 сек);

- Для работы котла на максимальной мощности нажимать кнопку  до появления на дисплее «100%» (Рис.13а).

Внимание: в случае, когда котел не включается, или был заменен газовый клапан или мешалка, необходимо полностью, до конца закрутить регулировочный винт **V** и затем отвинтить их в зависимости от модели на 10 оборотов для котлов на метане и на 5 оборотов для котлов на пропане (сжиженном нефтяном газе-СНГ), затем повторить вышеописанные операции.

- Поворачивайте регулировочный винт **V** до достижения значений CO₂, приведенных в Таб.2.1 для метана (G20) и Таб.2.2 для пропана (сжиженный газ - G31):

- Уменьшение CO₂: повернуть винт по часовой стрелке.
- Увеличение CO₂: повернуть винт против часовой стрелки.

- Для работы котла на минимальной мощности нажимать кнопку  до появления на дисплее «0%» (Рис.13б).
- Поворачивать винт **K1** газового клапана 1 до достижения давления (Pout), приведённого в Таб.2.1 для метана (G20) и Таб.2.2 для пропана (сжиженный газ - G31):

- Увеличение давления: повернуть винт по часовой стрелке (увеличение CO₂).
- Уменьшение давления: повернуть винт против часовой стрелки (уменьшение CO₂).

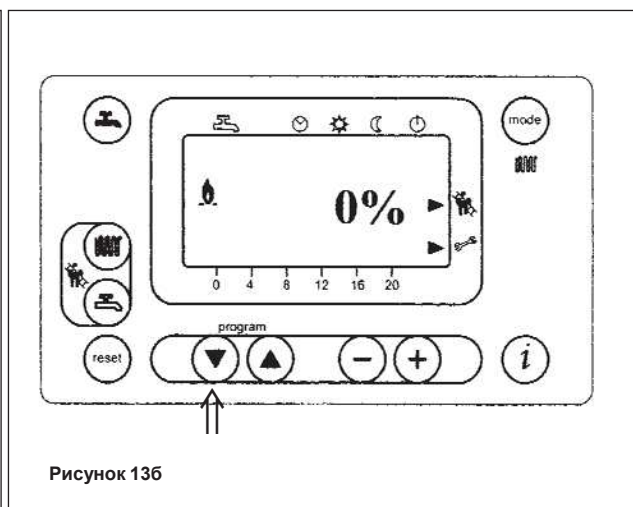
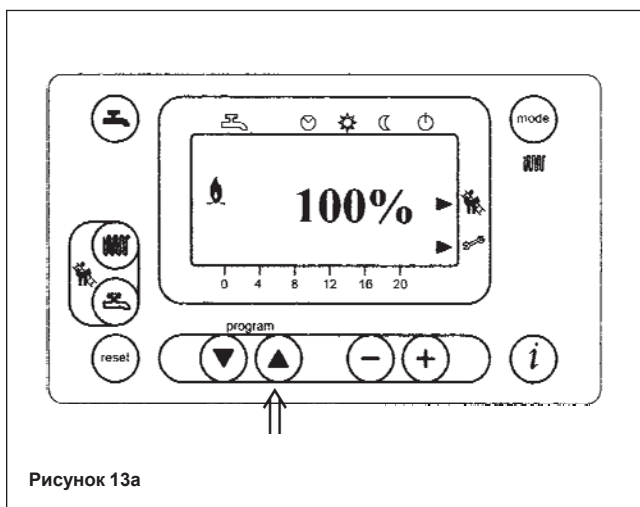

КОНВЕРСИЯ ГАЗОВ

ВАЖНО: В случае перевода котла на другой тип газа, с природного (метан-G20) на сжиженный (пропан-G31), перед проведением вышеописанной процедуры регулировки газового клапана, необходимо осуществить следующие операции:

- Закрутить регулировочный винт **V** на 5 оборотов.
- Установить с помощью дисплея панели управления параметры **H536 - H541 - H608 - H609 - H610 - H611 -H612 - H613**.

Значения приведены в Таблице 2.1 или 2.2. Порядок программирования описан в параграфе 14.

Потребление газа при 15°C 1013 мбар газ G20 – 2H – 20 мбар		POWER HT	POWER HT
		1.450	1.650
Удельная теплотворная способность	МДж/м ³	34,02	34,02
Потребление газа при максимальном давлении	м ³ /ч	4,91	7,08
Потребление газа при минимальном давлении	м ³ /ч	1,29	1,46
Содержание CO ₂ при максимальной потребляемой тепловой мощности	%	8,7	8,9
Содержание CO ₂ при минимальной потребляемой тепловой мощности	%	8,4	8,4
Параметры H536-H613 (об./мин.) при максимальной потребляемой тепловой мощности		6100	6400
Параметры H541-610 PWM (%) при максимальной потребляемой тепловой мощности		85	100
Параметр H612 (об./мин.) при минимальной потребляемой тепловой мощности		1700	1450
Параметр H609 PWM (%) при минимальной потребляемой тепловой мощности		13,5	11
Параметр H611 (об./мин.) режим зажигания		2600	2500
Параметр H608 PWM (%) режим зажигания		20	18







Таб. 2.1

Потребление газа при 15°C 1013 мбар газ G31 – 3P – 37 мбар		POWER HT	POWER HT
		1.450	1.650
Удельная теплотворная способность	МДж/м ³	46,34	46,34
Потребление газа при максимальном давлении	м ³ /ч	3,6	5,2
Потребление газа при минимальном давлении	м ³ /ч	0,95	1,54
Содержание CO ₂ при максимальной потребляемой тепловой мощности	%	10,2	10,2
Содержание CO ₂ при минимальной потребляемой тепловой мощности	%	9,8	9,8
Параметры H536-H613 (об./мин.) при максимальной потребляемой тепловой мощности			6000
Параметры H541-610 PWM (%) при максимальной потребляемой тепловой мощности			100
Параметр H612 (об./мин.) при минимальной потребляемой тепловой мощности			1900
Параметр H609 PWM (%) при минимальной потребляемой тепловой мощности			14
Параметр H611 (об./мин.) режим зажигания			3800
Параметр H608 PWM (%) режим зажигания			30

Таб. 2.2

14. УСТАНОВКА ПАРАМЕТРОВ КОТЛА

Изменить параметры котла может только квалифицированный технический специалист. Для этого необходимо:

- одновременно нажимать (удерживая не менее 3 сек) кнопки  , расположенные на передней панели котла, до появления на дисплее параметра H90;
- кнопками   выбрать модифицируемый параметр;
- действовать кнопками  и  чтобы изменить выбранный параметр;
- нажать кнопку  для запоминания измененного параметра и выхода из функции программирования.

В Таб. 3 перечислены наиболее часто используемые параметры

Таб. 3

№ параметра	Описание	Значение, установленное на фабрике
H90	Установка минимального значения температуры воды контура ГВС	10
H91	Включение программы контура ГВС (0 = включено, 1 = не включено)	1
H505	Максимальная температуры (°C) контура отопления HC1 соответствующая: - основному контуру для оборудования с одной зоной; - контуру зоны, где установлен климатический регулятор QAA73, для многозонального высокотемпературного оборудования; - контуру с высокой температурой, для оборудования со смешанными зонами, при использовании устройства SIEMENS AGU2.500 («теплые полы»)	80
H507	Максимальная температуры (°C) контура отопления HC2 для оборудования с несколькими зонами, соответствующая контуру зоны с низкой температурой при использовании устройства AGU2.500 («теплые полы»)	80
H516	Температура автоматического переключения Лето/Зима(°C)	20
H532	Выбор климатической кривой контура отопления HC1 (см.график 1)	15
H533	Выбор климатической кривой контура отопления HC2 (см.график 1)	15
H608	Установка PWM (%): режим зажигания	Смотри таблицу 2
H611	Установка количества оборотов/мин (rpm): режим зажигания	
H609	Установка PWM (%) при минимальной полезной мощности	
H541 H610	- Установка PWM (%):максимальная полезная мощность системы отопления/ГВС	
H612	Установка количества оборотов/мин (rpm): минимальная полезная мощность	
H536 H613	- Установка количества оборотов/мин (rpm): максимальная полезная мощность в системе отопления/ГВС	
H544	Время постциркуляции насоса контура отопления (мин)	
H545	Время ожидания горелки между двумя включениями(сек)	180
H552	Установка параметров гидравлической системы (смотри инструкции, прилагаемые к устройству SIEMENS AGU2.500) H552 = 50 с AGU2.500 и с QAA73 + зональные комнатные термостаты; H552 = 80 с RVA 47	2
H553	Конфигурация системы отопления H553 = 12 с	21
H615	Функция программируемого выхода	9
P632	Конфигурация системы с дополнительным насосом H632 = 00001111 с AGU2.500 и с QAA73 + зональные комнатные термостаты; H632 = 00001111 с RVA 47 Значение каждого Бита может быть равно 1 или 0. Для того, чтобы изменить данный параметр нажать кнопки 5 или 6 (Рис.1) для выбора Бита, который необходимо изменить (b0 – Бит справа, b7 – последний Бит слева) Для изменения значения Бита нажать кнопки 7 и 8 (Рис. 1).	00001100
H641	Время поствентиляции (сек)	10
P657	Установка функции «антилегионелла» 60...80 °C = интервал устанавливаемой температуры 0 = функция отключена	0

В случае замены электронной платы убедитесь, что устанавливаемые параметры соответствуют данной модели котла. Для консультации обращайтесь в авторизованные сервисные центры «BAXI».

15. УСТРОЙСТВА РЕГУЛИРОВАНИЯ И ПРЕДОХРАНИТЕЛЬНЫЕ УСТРОЙСТВА

Данные котлы полностью отвечают требованиям СНиП РФ, а также действующим нормам стран ЕС. В частности, они оснащены следующими устройствами и системами:

- **Термостат перегрева**

Предохранительный термостат, датчик которого устанавливается на подаче в контур отопления, отключает котел при чрезмерном перегреве воды контура отопления, вызванном неисправностью регулирующего устройства.

В этих условиях котел блокируется. После устранения причины, вызвавшей блокировку, возможно повторное включение. Для этого необходимо кратковременно нажать кнопку Сброс (перезапуск), расположенную на панели управления котла.

Запрещается отключать данное предохранительное устройство!

- **Тест циркуляции контура отопления котла**

Электронный блок управления котла позволяет проводить «тест циркуляции котла», целью которого является постоянный контроль температуры воды на входе и выходе из первичного контура отопления. В случае не отвечающего нормам повышения или изменения температуры котел выключается, а на дисплей выводится сообщение об ошибке (см. таблицу ошибок).

- **Датчик тяги – датчик температуры отходящих газов**

Это устройство, расположенное на дымоходе внутри котла, блокирует подачу газа к горелке, когда значение контрольной температуры превышает 90°C. После устранения причины, вызвавшей блокировку, возможно повторное включение. Для этого необходимо нажать кнопку, расположенную на самом термостате, и затем кратковременно нажать кнопку Сброс (перезапуск), расположенную на панели управления котла.

Запрещается отключать данное предохранительное устройство!

- **Датчик ионизации пламени.**

Электрод для определения наличия пламени блокирует котел при нарушении подачи газа или неполном горении основной горелки.

Для возобновления нормальной работы кратковременно нажмите кнопку Сброс (перезапуск), расположенную на панели управления котла.

- **Постциркуляция насоса**

Постциркуляция насоса, контролируемая электронной системой управления котла, продолжается 3 минуты и осуществляется при каждом выключении горелки по сигналу комнатного термостата (насос системы отопления).

- **Устройство защиты от замерзания**

Электронная система управления котла имеет функцию «защиты от замерзания» в системе отопления и в системе ГВС, которая при падении температуры воды в контуре ниже 5° С включает горелку до достижения на подаче температуры, равной 30°C.

Данная функция работает, если к котлу подключено электричество, кран подачи газа открыт и если давление в системе выше 0,5 бар.

- **Защита от блокировки насоса**

Если котел не работает в течение 24 часов подряд (на систему отопления или систему ГВС), насос включается автоматически на 10 сек.

- **Гидравлический прессостат минимального давления.**

Данное устройство позволяет включить основную горелку, только если давление в системе выше 0,5 бар.

6. РАСПОЛОЖЕНИЕ ЭЛЕКТРОДА ЗАЖИГАНИЯ И ЭЛЕКТРОДА-ДАТЧИКА ПЛАМЕНИ

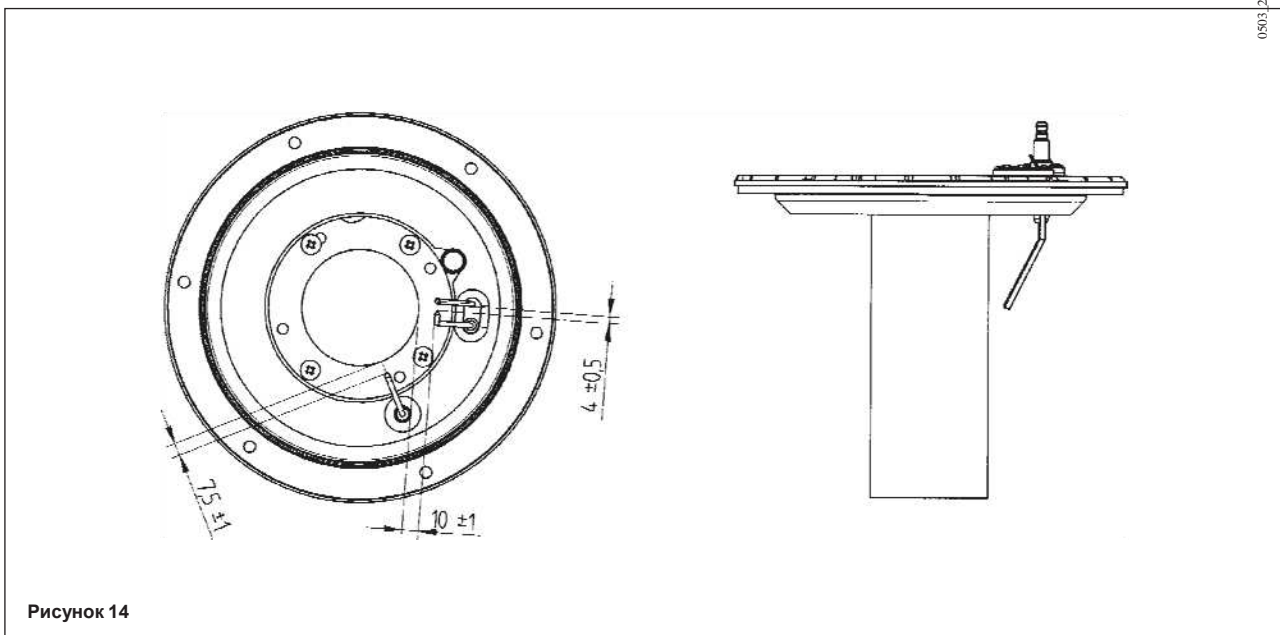

17. КОНТРОЛЬ ОТХОДЯЩИХ ГАЗОВ

Для контроля отходящих газов в дымоходе следует проделать отверстие на расстоянии от котла, равном двум внутренним диаметрам трубы.

В точке замера определяют:

- температуру продуктов сгорания
- содержание кислорода (O_2) или, наоборот, двуокиси углерода (CO_2)
- содержание окиси углерода (CO)

Замер температуры поступающего воздуха проводится рядом с местом входа воздуха в котел.

Отверстие проделывается установщиком при первоначальной установке агрегата и затем должно быть герметично заделано, чтобы избежать просачивания продуктов сгорания при нормальной работе.

На дымоотводящем патрубке котла также имеется фланец для контроля отходящих газов.

Внимание: в конце проверки закройте фланец специальным колпачком.







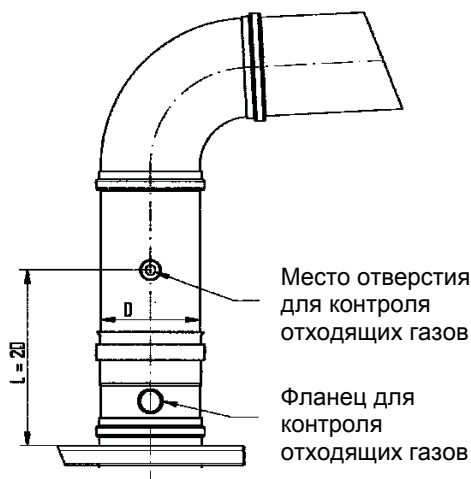

Рис.15

8. АКТИВАЦИИ ФУНКЦИИ ОЧИСТКИ ДЫМОХОДА

Для того чтобы облегчить проведение операций контроля отходящих газов, можно активировать функцию очистки дымохода, действуя следующим образом:

- 1) нажимайте одновременно кнопки   (2-3) до тех пор, пока на дисплее не появится знак «▶» совместно с символом  (не менее 3 и не более 6 сек). В этих условиях котел работает на максимальную мощность, предусмотренную для контура отопления.
- 2) Нажмите одну из двух   кнопок, чтобы завершить данную функцию.



Рисунок 16

19. ЕЖЕГОДНОЕ ТЕХНИЧЕСКОЕ ОБСЛУЖИВАНИЕ

Для правильной и надежной работы котла необходимо ежегодно проверять:

- внешний вид и непроницаемость прокладок газового контура и камеры сгорания;
- состояние и правильное положение электрода зажигания и электрода-датчика пламени (см. раздел 16);
- состояние горелки и ее крепление к алюминиевому фланцу;
- отсутствие грязи внутри камеры сгорания. Для чистки используйте пылесос;
- правильную настройку газового клапана (см. раздел 13);
- отсутствие грязи внутри сифона;
- давление в системе отопления;
- давление в расширительном баке;
- правильную работу вентилятора;
- отсутствие грязи внутри сифона;
- свободный доступ к дымоходам и вентиляционным каналам;
- состояние магниевго анода для котлов с бойлерами

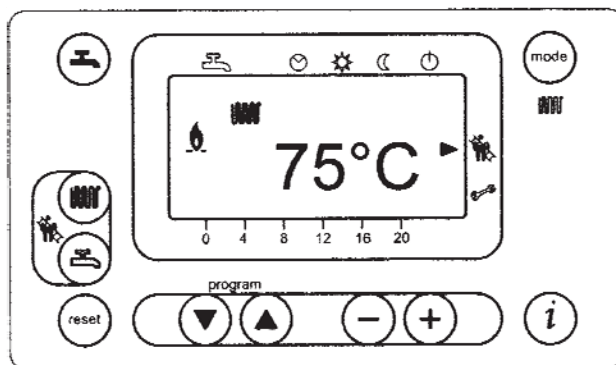
Внимание: Перед выполнением операций по техническому обслуживанию убедитесь, что котел отсоединен от электросети. Затем приведите регулирующие устройства и рабочие параметры котла в их исходное состояние.

20. ФУНКЦИОНАЛЬНАЯ СХЕМА КОТЛА

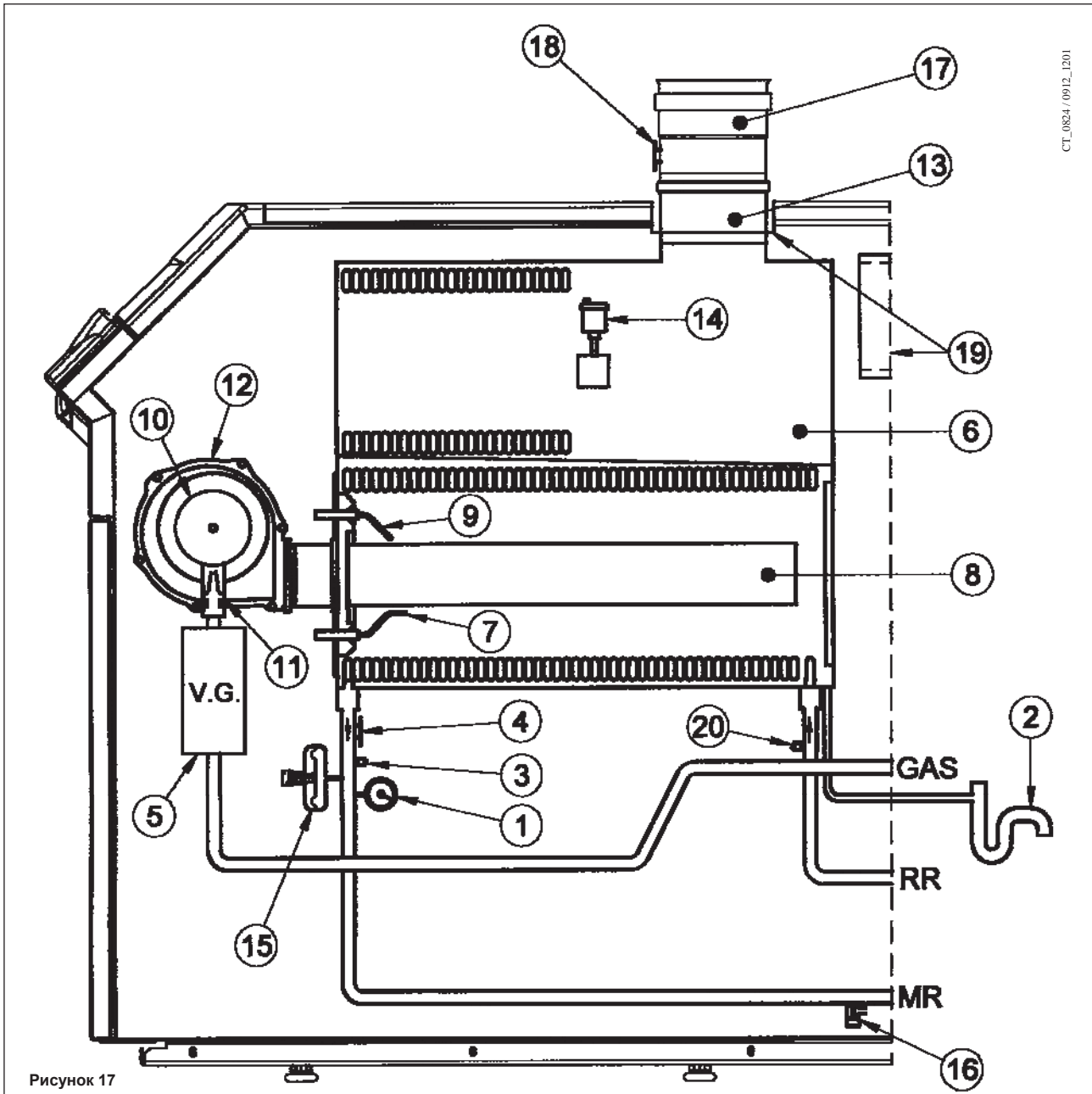

Условные обозначения:

- | | |
|--|--|
| 1 манометр | 11 газовая диафрагма |
| 2 сифон | 12 вентилятор |
| 3 датчик температуры NTC контура отопления | 13 переходник дымоотводного устройства |
| 4 термостат защиты от перегрева 105°C | 14 автоматический воздухоотводчик |
| 5 газовый клапан | 15 прессостат минимального давления воды |
| 6 теплообменник | 16 спускной клапан котла |
| 7 электрод контроля пламени | 17 дымоотводное устройство с термостатом-датчиком тяги |
| 8 горелка | 18 термостат-датчик тяги |
| 9 электрод зажигания | 19 место крепления впускного патрубка |
| 10 смеситель с устройством Вентури | 20 датчик температуры (NTC) на трубе возврата |

21. ИЛЛЮСТРИРОВАННЫЕ СХЕМЫ ЭЛЕКТРИЧЕСКИХ СОЕДИНЕНИЙ

POWER HT 1.450 - 1.650

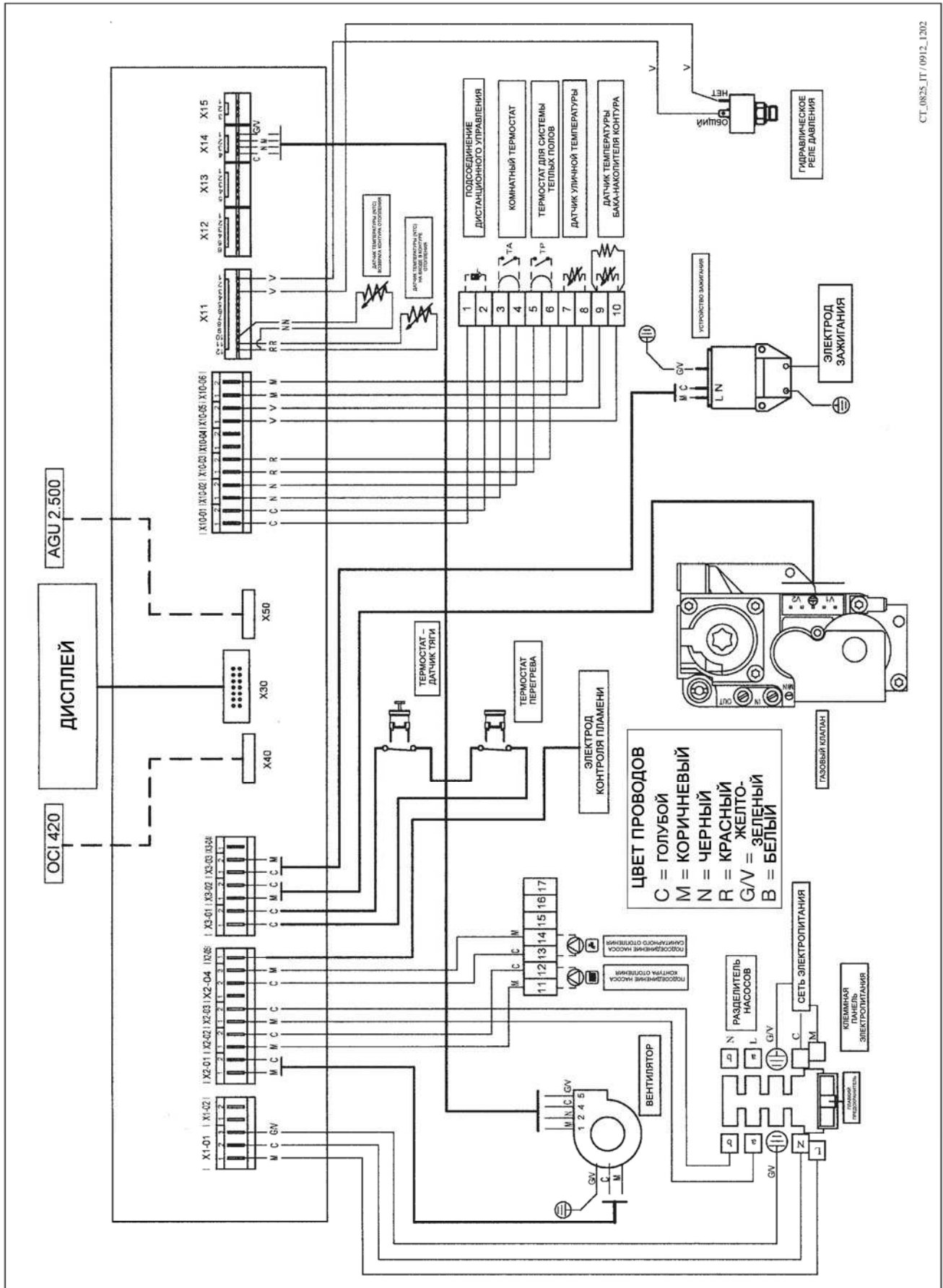

СТ_0825_ИТ / 0912_1302

22. ТЕХНИЧЕСКИЕ ХАРАКТЕРИСТИКИ

Модель котла POWER HT		1.450	1.650
Категория		II _{2H3P}	II _{2H3P}
Максимальная потребляемая тепловая мощность котла	кВт	46,4	67
Минимальная потребляемая тепловая мощность котла (G20)	кВт	12,2	13,8
Минимальная потребляемая тепловая мощность котла (G31)	кВт	12,2	19,9
Максимальная полезная тепловая мощность 75/60°C	кВт	45	65
	ккал/ч	38700	55900
Максимальная полезная тепловая мощность 50/30°C	кВт	48,7	70,3
	ккал/ч	41882	60458
Минимальная полезная тепловая мощность 75/60°C (G20)	кВт	11,8	13,4
	ккал/ч	10148	11524
Минимальная полезная тепловая мощность 75/60°C (G31)	кВт	11,8	19,3
	ккал/ч	10148	16598
Минимальная полезная тепловая мощность 50/30°C (G20)	кВт	12,8	14,5
	ккал/ч	11008	12470
Минимальная полезная тепловая мощность 50/30°C (G31)	кВт	12,8	20,9
	ккал/ч	11008	17974
КПД по нормативу 92/42/CEE	—	★★★★★	★★★★★
Максимальное давление воды в контуре отопления	бар	4	4
Диапазон температур воды в контуре отопления	°C	25÷80	25÷80
Тип	—	B23 - B23P - C53 *	
Диаметр дымоотводящего патрубка (раздельная система)	мм	80	80
Максимальный выход отходящих газов	кг/с	0,022	0,031
Минимальный выход отходящих газов	кг/с	0,006	0,007
Максимальная температура отходящих газов	°C	72	73
Класс NOx	—	5	5
Тип газа	—	G20	G20
		G31	G31
Номинальное давление на подаче, газ метан 2H (G20)	мбар	20	20
Номинальное давление на подаче, газ пропан 3P (G31)	мбар	37	37
Напряжение электрической сети	В	230	230
Частота электрической сети	Гц	50	50
Максимальная электрическая мощность	Вт	90	110
Вес нетто	кг	60	68
Габаритные размеры	высота	мм	850
	ширина	мм	450
	глубина	мм	621
			693

*C53 (только с комплектом для подачи воздуха)

BAXI S.p.A., nella costante azione di miglioramento dei prodotti, si riserva la possibilità di modificare i dati espressi in questa documentazione in qualsiasi momento e senza preavviso. La presente documentazione è un supporto informativo e non considerabile come contratto nei confronti di terzi.

Die Firma **BAXI S.p.A.** befaßt sich ständig mit der Verbesserung ihrer Produkte und behält sich daher das Recht vor, die in diesen Unterlagen enthaltenen Daten jederzeit und ohne Vorankündigung zu ändern. Diese Unterlagen sind rein informativ und gelten nicht als Vertrag gegenüber Dritte.

Компания **BAXI S.p.A.**, постоянно работая над усовершенствованием предлагаемой продукции, оставляет за собой право Без предварительного уведомления вносить необходимые технические изменения в свою продукцию. Настоящее руководство поставляется в качестве информативной поддержки и не может считаться контрактом в отношении третьих лиц.

BAXI S.p.A.

*Компания «БАКСИ»
Представительство в России
Тел./факс +7 095 101-39-14
E-mail: service@baxi.ru
Сайт: www.baxi.ru*
