

# Инструкция по эксплуатации для пользователя установки

**VIESSMANN**

Контроллер с 3,5-дюймовым черно-белым дисплеем



## **VITODENS 200-W/222-W/222-F/242-F**



## Для вашей безопасности

 Во избежание опасных ситуаций, физического и материального ущерба просим строго придерживаться данных указаний по технике безопасности.

## Указания по технике безопасности

 **Опасность**  
Этот знак предупреждает об опасности причинения физического ущерба.

 **Внимание**  
Этот знак предупреждает об опасности материального ущерба и вредных воздействий на окружающую среду.

**Указание**  
*Сведения, которым предшествует слово "Указание", содержат дополнительную информацию.*

## Целевая группа

Данная инструкция по эксплуатации предназначена для пользователей отопительной установки. Управление этим прибором может осуществляться детьми возрастом от 8 лет, а также лицами с ограниченными физическими, сенсорными или психическими недостатками и обладающими недостаточным опытом и знаниями, при условии, что эти лица находятся под присмотром или получили инструктаж относительно безопасного использования прибора и понимают всю опасность, которая может стать следствием неправильного управления прибором.

 **Внимание**  
Необходимо наблюдать за детьми, находящимися вблизи котла.

- Исключить игры детей с устройством.
- Чистка и работы по техобслуживанию не должны производиться детьми без надзора.

**Для вашей безопасности** (продолжение)**Указания по технике безопасности при работах на установке****Подключение устройства**

- Устройство должно подключаться и эксплуатироваться только аттестованными специалистами.
- Устройство эксплуатировать только с использованием соответствующего топлива.
- Необходимо соблюдать необходимые условия подключения к электросети.
- Изменения имеющегося оборудования должны выполняться только аттестованными специалистами.

**Опасность**

Неправильно проведенные работы на отопительной установке могут стать причиной опасных для жизни несчастных случаев.

- Работы на газовом оборудовании разрешается выполнять только специалистам по монтажу, имеющим на это допуск ответственного предприятия по газоснабжению.
- Электротехнические работы разрешается выполнять только специалистам-электрикам.

- Панели облицовки не демонтировать.
- Присоединяемые детали или принадлежности не изменять и не удалять.
- Трубные соединения не открывать и не подтягивать.

**Опасность**

Горячие поверхности могут стать причиной ожогов.

- Прибор не открывать.
- Не прикасаться к горячим поверхностям неизолированных труб, арматуры и дымоходов.

**Дополнительные компоненты, запасные и быстроизнашивающиеся детали****Внимание**

Элементы, не прошедшие испытания вместе с отопительной установкой, могут вызвать ее повреждение или ухудшение ее работы.

Монтаж или замену деталей должна выполнять только специализированная фирма.

**Работы на приборе**

- Настройки и работы на приборе следует выполнять только в соответствии с параметрами, заданными в данной инструкции по эксплуатации. Другие работы на приборе должны выполняться исключительно аттестованными специалистами.
- Прибор не открывать.

## Указания по технике безопасности при эксплуатации установки

### Повреждения прибора

-  **Опасность**  
Поврежденные приборы опасны для обслуживающего персонала. Проверьте прибор на внешние повреждения. Поврежденный прибор вводить в эксплуатацию запрещается.

### При запахе газа

-  **Опасность**  
При утечке газа возможны взрывы, следствием которых могут стать тяжелейшие травмы.
- Не курить! Не допускать открытого огня и образования искр. Категорически запрещается задействовать выключатели освещения и электроприборов.
  - Закрывать запорный газовый кран.
  - Открыть окна и двери.
  - Вывести людей из опасной зоны.
  - Находясь вне здания, известить специализированное предприятие по газо- и электроснабжению.
  - Находясь в безопасном месте (вне здания), отключить электропитание здания.

### При обнаружении запаха продуктов сгорания

-  **Опасность**  
Продукты сгорания могут стать причиной опасных для жизни отравлений.
- Выключить отопительную установку.
  - Проветрить помещение, в котором находится установка.
  - Закрывать двери в жилые помещения.

### Действия в случае пожара

-  **Опасность**  
При пожаре существует опасность ожогов и взрыва.
- Выключить отопительную установку.
  - Закрывать запорные вентили в линиях подачи топлива.
  - Для тушения пожара использовать проверенный огнетушитель классов пожаробезопасности АВС.

### Действия при утечке воды из устройства

-  **Опасность**  
При утечке воды из устройства существует опасность поражения электрическим током.
- Выключить отопительную установку с использованием внешнего разъединяющего устройства (например, предохранительная коробка, домовый распределитель энергии).
  - Известите обслуживающую вас специализированную фирму.

**Для вашей безопасности** (продолжение)**Меры при неисправностях отопительной установки**

 **Опасность**  
Сообщения о неисправностях указывают на наличие дефектов в отопительной установке. Неустраненные неисправности могут иметь опасные для жизни последствия.  
Не квитируйте сообщения о неисправностях через короткие промежутки времени. Известить специализированную фирму, чтобы ее специалисты могли проанализировать причину и устранить дефект.

**Требования к помещению для установки**

 **Опасность**  
Если отверстия для приточного воздуха закрыты, возникает нехватка воздуха для сгорания топлива. Следствием становится неполное сгорание топлива и образование опасного для жизни угарного газа.  
Не закрывать и не загромождать имеющиеся отверстия для приточного воздуха.  
Запрещено выполнять последующие изменения конструкций, которые могут оказать воздействие на безопасность эксплуатации (например, прокладка кабелей, обшивка или перегородки).

 **Опасность**  
Легковоспламеняющиеся жидкости и материалы (например, бензин, растворители и чистящие средства, краски или бумага) могут стать причиной возгораний и пожаров.  
Запрещается хранение и использование таких веществ в котельной или в непосредственной близости от отопительной установки.

 **Внимание**  
Недопустимые условия окружающей среды могут привести к повреждению отопительной установки и поставить под угрозу безопасность ее эксплуатации.

- Температура окружающей среды не должна опускаться ниже 0 °C и подниматься выше 35 °C.
- Избегать загрязнения воздуха галогенопроизводными углеводорода (они содержатся, например, в красках, растворителях и чистящих средствах) и сильного запыления (например, в результате проведения шлифовальных работ).
- Избегать высокой влажности воздуха в течение продолжительного времени (например, вследствие постоянной сушки белья).

**Вытяжные устройства**

При эксплуатации приборов с выводом уходящего воздуха в атмосферу (вытяжной колпак, вытяжные устройства, кондиционеры) вследствие забора воздуха может возникнуть пониженное давление. При одновременной работе водогрейного котла возможен обратный поток уходящих газов.



**Опасность**

Одновременная работа водогрейного котла с устройствами, отводящими уходящий воздух в атмосферу, вследствие возникновения обратного потока уходящих газов может стать причиной опасных отравлений.

Предпримите соответствующие меры для достаточного притока воздуха для сгорания топлива.

При необходимости свяжитесь с обслуживающей вас специализированной фирмой.

<b>1. Ответственность</b>	.....	10
<b>2. Предварительная информация</b>	Символы .....	11
	Терминология .....	11
	Применение по назначению .....	11
	Информация об изделии .....	12
	Лицензии на программное обеспечение .....	13
	Первый ввод в эксплуатацию .....	13
	Ваша установка предварительно отрегулирована .....	13
	Советы по экономии энергии .....	14
	Советы по повышению комфорта .....	14
<b>3. Сведения об управлении</b>	Основы управления .....	16
	■ Индикация состояния на световом индикаторе .....	16
	Индикации на дисплее .....	16
	■ Режим ожидания .....	16
	■ Начальный экран .....	16
	Экранные кнопки .....	17
	Обзор функций <b>"Главное меню"</b> .....	17
	Режим работы .....	17
	■ Режимы работы для отопления помещений и приготовления горячей воды .....	17
	■ Особые режимы работы и функции .....	18
<b>4. Краткий обзор</b>	Краткий обзор .....	19
	Обзор .....	19
	Опрос состояния установки .....	19
	Вызов обзора системы .....	19
	Изменение температуры для текущего уровня температуры .....	20
	Изменение температуры горячей воды .....	20
	Изменение программы/режима работы .....	20
	Опрос энергоотдачи гелиоустановки .....	20
	Опрос состояния Wi-Fi .....	20
	Опрос давления в установке .....	21
	Вызов расширенного меню .....	21
<b>5. Временные программы</b>	Процесс настройки временной программы .....	22
	Временные программы и циклы для отопления помещений .....	22
	■ Настройка циклов .....	22
	■ Копирование временной программы в другие дни недели .....	23
	■ Изменение циклов .....	24
	■ Удаление циклов .....	25
	Временные программы и циклы для приготовления горячей воды .....	25
	■ Настройка временной программы для комфортной функции ГВС (только комбинированный прибор) .....	25
	■ Настройка временной программы для циркуляционного насоса ГВС .....	26
<b>6. Отопление помещений</b>	Выбор отопительного контура .....	27
	Настройка температуры помещения для одного отопительного контура .....	27
	■ Настройка уровня температуры для отопления помещений .....	27
	Включение и выключение отопления помещений (режим работы) .....	28
	Настройка кривой отопления .....	28
	Временное изменение температуры помещения .....	28
	■ Включение функции <b>"Дольше тепло"</b> .....	29
	■ Выключение функции <b>"Дольше тепло"</b> .....	29
	Изменение температуры помещений при длительном присутствии .....	29
	■ Включение функции <b>"День/дни дома"</b> .....	30
	■ Изменение настройки <b>"День/дни дома"</b> .....	30

	■ Выключение функции <b>"День/дни дома"</b> .....	31
	Экономия энергии при длительном отсутствии .....	31
	■ Включение программы <b>"Отпуск"</b> .....	32
	■ Изменение программы <b>"Отпуск"</b> .....	32
	■ Выключение программы <b>"Отпуск"</b> .....	33
<b>7. Приготовление горячей воды</b>	Температура горячей воды .....	34
	Включение и выключение приготовления горячей воды (режима работы) .....	34
	Однократное приготовление горячей воды вне временной программы .....	34
	■ Включение программы <b>"Разовая загрузка горячей водой"</b> .....	34
	■ Выключение программы <b>"Разовая загрузка горячей водой"</b> .....	35
	Повышенная гигиена горячей воды .....	35
	■ Включение программы <b>"Гигиен.функция"</b> .....	35
	■ Выключение программы <b>"Гигиеническая прогр."</b> .....	35
	■ Включение/выключение защиты от ошпаривания горячей водой .....	36
<b>8. Другие уставки</b>	Настройка яркости дисплея .....	37
	Включение и выключение светового индикатора "Lightguide" .....	37
	Настройка индикации <b>"Время"</b> и <b>"Дата"</b> .....	37
	■ Настройка времени .....	37
	■ Формат для настройки времени .....	38
	■ Настройка даты .....	38
	■ Формат для настройки даты .....	38
	Автоматический переход на летнее/зимнее время .....	39
	Настройка <b>"Язык"</b> .....	39
	Настройка <b>"Единицы"</b> .....	39
	Включение радиосвязи для дистанционного управления .....	40
	Включение и выключение интернет-доступа .....	40
	■ Установление связи Wi-Fi .....	40
	■ Включение и выключение Wi-Fi .....	41
	Восстановление заводских настроек .....	41
<b>9. Опросы</b>	Вызов текстов справки .....	42
	Опрос информации .....	42
	■ Вызов контактных данных специализированного предприятия ....	42
	■ Опрос баланса энергии .....	42
	Опрос лицензий для панели управления .....	43
	Опрос лицензий для встроенного телекоммуникационного модуля .....	43
	■ Запрос лицензий Open - Source .....	44
	■ Стороннее программное обеспечение .....	44
	Опрос сигналов техобслуживания .....	45
	Опрос сообщений о неисправностях .....	45
	■ Разблокирование горелки при неисправности .....	46
	Квотирование сообщений .....	47
	Опрос списков сообщений .....	47
<b>10. Режим проверки дымовой трубы</b>	.....	48
<b>11. Выключение и включение</b>	Выключение установки .....	49
	■ Выключение генерации тепла с контролем защиты от замерзания ( <b>"Выключение"</b> ) .....	49
	■ Выключение теплогенерации без контроля защиты от замерзания .....	49
	Включение установки .....	50
<b>12. Что делать?</b>	В помещениях слишком холодно .....	52
	В помещениях слишком тепло .....	53
	Нет горячей воды .....	53



	Слишком горячая вода .....	54
	Отображается индикация "Ошибка горелки" .....	54
	Отображается индикация "Активные сообщения" .....	54
	Отображается "Внешнее включение" .....	54
	На дисплее отображается "Выставочный режим" .....	54
<b>13. Уход за оборудованием</b>		
	Очистка .....	55
	Осмотр и техническое обслуживание .....	55
	■ Прибор .....	55
	■ Емкостный водонагреватель .....	55
	■ Предохранительный клапан (емкостного водонагревателя) .....	55
	■ Фильтр для воды в контуре водоразбора ГВС (при наличии) .....	56
	Поврежденные соединительные линии .....	56
<b>14. Приложение</b>		
	Обзор меню .....	57
	Обзор главного меню .....	58
	Пояснения к терминологии .....	64
	■ Дежурный режим .....	64
	■ Пониженный режим (пониженный режим отопления) .....	64
	■ Конструкция установки .....	64
	■ Режим работы .....	65
	■ Текущий режим работы .....	65
	■ Режим работы .....	65
	■ Комплект привода смесителя .....	65
	■ Сушка бетона .....	65
	■ Система внутриспольного отопления .....	65
	■ Режим отопления .....	65
	■ Кривая отопления .....	66
	■ Отопительный контур .....	68
	■ Насос отопительного контура .....	68
	■ Смеситель .....	68
	■ Снижение температуры в ночное время .....	69
	■ Режим эксплуатации с забором воздуха для горения из помеще- ния установки .....	69
	■ Режим эксплуатации с забором воздуха для горения извне .....	69
	■ Температура помещений .....	69
	■ Температура обратной магистрали .....	69
	■ Предохранительный клапан .....	69
	■ Насос контура гелиоустановки .....	69
	■ Заданная температура .....	69
	■ Летний режим .....	70
	■ Насос загрузки бойлера .....	70
	■ Уровень температуры .....	70
	■ Заданная температура .....	70
	■ Фильтр для воды контура ГВС .....	70
	■ Температура подающей магистрали .....	70
	■ Режим погодозависимой теплогенерации .....	70
	■ Временная программа .....	70
	■ Циркуляционный насос ГВС .....	71
	Указания по утилизации .....	71
	■ Утилизация упаковки .....	71
	■ Окончательный вывод из эксплуатации и утилизация отопитель- ной установки .....	71
<b>15. Предметный указатель</b>		72

### Ответственность

Ответственность за упущенную прибыль или экономию, а также за другой опосредованный или непосредственный косвенный ущерб, ставший следствием пользования встроенным в установку интерфейсом Wi-Fi или соответствующими интернет-сервисами, исключается. Также исключается ответственность за ущерб, возникший в результате неправильного применения.

Ответственность ограничена возникающим в типичном случае ущербом, когда в результате небрежности нарушены существенные договорные обязательства, выполнение которых обязательно для надлежащего выполнения контракта.

Ограничение ответственности не применяется, если ущерб стал следствием намеренных или грубо халатных действий или если закон об ответственности товаропроизводителя за продукцию требует применения обязательной ответственности.

Действуют Общие условия продаж компании Viessmann, содержащиеся в действующем прайс-листе Viessmann.

При использовании приложениями Viessmann действуют соответствующие правила защиты данных и условия пользования. Push-уведомления и услуги электронной почты являются сервисами операторов мобильной связи, за которые компания Viessmann ответственности не несет. Поэтому действуют коммерческие условия соответствующих операторов мобильной связи.

## Символы

Символ	Значение
	Ссылка на другой документ с дополнительной информацией
	Этапы работ на изображениях: Нумерация соответствует последовательности выполнения работ.
	Предупреждение о возможности материального ущерба или ущерба окружающей среде
	Область под напряжением
	Быть особенно внимательным
	<ul style="list-style-type: none"> <li>▪ Элемент должен зафиксироваться с характерным звуком.</li> <li>или</li> <li>▪ Звуковой сигнал</li> </ul>
	<ul style="list-style-type: none"> <li>▪ Установить новый элемент.</li> <li>или</li> <li>▪ В сочетании с инструментом: Очистить поверхность.</li> </ul>
	Выполнить надлежащую утилизацию элемента.
	Сдать элемент в специализированные пункты утилизации. <b>Запрещается</b> утилизировать элемент с бытовым мусором.

## Терминология

Для лучшего понимания функций контроллера некоторые термины поясняются более подробно. Эту информацию см. в приложении, глава "Пояснения к терминологии".

## Применение по назначению

Согласно назначению прибор может устанавливаться и эксплуатироваться только в закрытых отопительных системах в соответствии с EN 12828 с учетом соответствующих инструкций по монтажу, сервисному обслуживанию и эксплуатации. Он предназначен исключительно для нагрева теплоносителя, имеющего свойства питьевой воды.

Условием применения по назначению является стационарный монтаж в сочетании с компонентами, имеющими допуск для эксплуатации с этой установкой.

Прибор предназначен исключительно для домашнего или бытового пользования, поэтому безопасно пользоваться прибором могут даже лица, не прошедшие предварительный инструктаж.

### Применение по назначению (продолжение)

Производственное или промышленное использование в целях, отличных от отопления помещений или приготовления горячей воды, считается использованием не по назначению.

Для иного применения требуется разрешение производителя.

Неправильное обращение с прибором или его неправильная эксплуатация (например, вследствие открытия прибора пользователем установки) запрещены и приводят к потере гарантийных прав. Неправильным обращением является также изменение функций компонентов системы отопления, соответствующих их применению по назначению (например, путем закрытия трубопроводов системы удаления продуктов сгорания и подачи приточного воздуха).

### Информация об изделии

Контроллер предназначен для управления котловым и отопительным контурами в следующих режимах работы:

- Погодозависимая теплогенерация
- Постоянный режим работы с временной программой/без временной программы
- Режим работы с управлением по температуре помещения (постоянный режим работы с терморегулятором для помещений)
- Регулирование температуры отдельных помещений с применением компонентов ViCare

Обслуживающее вас специализированное предприятие при вводе в эксплуатацию выполнит настройку режима работы в соответствии с вашей отопительной установкой. В данной инструкции описаны все 3 режима работы.

#### Погодозависимая теплогенерация

В режиме погодозависимой теплогенерации температура подающей магистрали регулируется в зависимости от наружной температуры. Чем ниже наружная температура, тем выше температура подающей магистрали. Это позволяет в холодные дни обеспечить больше тепла для отопления помещений, чем в дни с более теплой погодой.

В режиме погодозависимой теплогенерации контроллер может управлять одним отопительным контуром без смесителя и максимум двумя отопительными контурами со смесителем.

#### Постоянный режим работы

В постоянном режиме работы теплогенератор обеспечивает постоянную температуру теплоносителя в подающей магистрали независимо от наружной температуры.

В постоянном режиме работы контроллер может управлять одним отопительным контуром без смесителя и максимум двумя отопительными контурами со смесителем.

#### Режим работы с управлением по температуре помещения

В режиме работы с управлением по температуре помещения отопление помещений включается или выключается в зависимости от температуры помещения.

В режиме работы с управлением по температуре помещения контроллер может управлять одним отопительным контуром без смесителя.

#### Управление установкой

Контроллер встроен в теплогенератор и регулирует все функции отопительной установки. Управление контроллером осуществляется на черно-белом дисплее размером 3,5 дюйма.

В контроллере имеется встроенный телекоммуникационный модуль. Он позволяет управлять установкой дистанционно через интернет, пользуясь приложением.

Настройку некоторых функций можно выполнять на устройстве дистанционного управления в режиме погодозависимой теплогенерации или на регуляторе температуры помещения в режиме работы с управлением по температуре помещения.

## Лицензии на программное обеспечение

Данное изделие содержит стороннее программное обеспечение, в том числе программное обеспечение с открытым исходным кодом. Вы имеете право пользоваться этим сторонним программным обеспечением, соблюдая соответствующие лицензионные условия.

- Лицензии на телекоммуникационный модуль: см. на стр. 43.
- Лицензии на панель управления: см. на стр. 43.

## Первый ввод в эксплуатацию

Первый ввод в эксплуатацию и настройка прибора в соответствии с местными и строительными условиями, а также инструктаж по обслуживанию должны производиться местным специализированным предприятием.

Как пользователь новой отопительной установки, вы обязаны незамедлительно зарегистрировать ее в организации, ответственной за надзор за дымовыми трубами и дымоходами, обслуживающей ваш участок. Организация, ответственная за надзор за дымовыми трубами и дымоходами, проинформирует вас также о том, какие работы будут производиться на вашей отопительной установке (например, регулярные измерения, работы по очистке).

## Ваша установка предварительно отрегулирована

Ваша отопительная установка предварительно отрегулирована производителем и после ввода в эксплуатацию обслуживающим вас специализированным предприятием готова к работе:

### Отопление помещений в режиме погодозависимой теплогенерации

- В период с **06:00 до 22:00** помещения отапливаются до 20 °C (уровень температуры "Норма").
- В период с **22:00 до 6:00** помещения отапливаются до 3 °C (уровень температуры "Пониженный", защита от замерзания).

### Отопление помещений в постоянном режиме работы

- В период с **06:00 до 22:00** заданное значение температуры подающей магистрали равно 60 °C (уровень температуры "Норма")
- В период с **22:00 до 6:00** заданное значение температуры подающей магистрали равно 20 °C (уровень температуры "Пониженный", защита от замерзания)

### Отопление помещений в режиме управления по температуре помещения

- Помещения отапливаются в соответствии с настройками на вашем регуляторе температуры помещений.

### Приготовление горячей воды

- В период с **05:30 до 22:00** вода в контуре ГВС нагревается до 50 °C (уровень температуры "Норма"). Циркуляционный насос ГВС при наличии включен.
- В период с **22:00 до 5:30** догрев емкостного водонагревателя не производится. Циркуляционный насос ГВС при его наличии выключен.

#### Указание

*Начатое до 22:00 приготовление горячей воды остается включенным до достижения заданного значения температуры горячей воды.*

### Защита от замерзания

- Защита от замерзания обеспечивается для теплогенератора и, если имеется, для емкостного водонагревателя.

### Переход на зимнее/летнее время

- Переход осуществляется автоматически.

### Дата и время

- Дата и время настроены обслуживающим вас специализированным предприятием.

Вы всегда можете изменить настройки по своему усмотрению.

### Сбой электропитания

*При сбое электропитания все настройки сохраняются.*

### Советы по экономии энергии

#### Экономия электроэнергии при отоплении помещений

- Избегайте перегрева помещений. Снижение температуры помещения на 1 градус обеспечивает экономию затрат на отопление до 6 %. Режим погодозависимой теплогенерации и режим работы с управлением по температуре помещения:  
Не устанавливайте нормальную температуру помещения (уровень температуры "Норма") выше 20 °С: см. на стр. 27.

- Отапливайте помещения ночью или при регулярном отсутствии с пониженной температурой.
  - Режим погодозависимой теплогенерации:  
Пониженная температура помещения
  - Постоянный режим и режим работы с управлением по температуре помещения  
Пониженная температура подающей магистрали

Для этого выполните настройку временной программы для отопления помещений ("**Временные программы**" "**Отопление**"): см. на стр. 22.

В режиме работы с управлением по температуре помещения временная программа для отопления помещений может быть установлена только на имеющемся у вас регуляторе температуры помещения.



Инструкция по эксплуатации терморегулятора для помещений

- Чтобы выключить не используемые функции (например, отопление помещений в летнее время), установите режим работы "**ВЫКЛ.**" для соответствующих отопительных контуров: см. на стр. 28.

- В случае отъезда установите "**Режим отпуска**": см. на стр. 31.  
На время вашего отсутствия температура помещений снижается и приготовление горячей воды выключается.

#### **Указание**

*Настройка данной функции в режиме работы с управлением по температуре помещения невозможна.*

#### Экономия энергии при приготовлении горячей воды

- Подогревайте воду ночью или при регулярном отсутствии до более низкой температуры. Для этого выполните настройку временной программы для приготовления горячей воды: см. стр. 25.
- Включайте циркуляцию горячей воды только на периоды времени, в которые выполняется регулярный отбор горячей воды. Для этого выполните настройку временной программы для циркуляционного насоса ГВС: см. стр. 26.

За информацией о других энергосберегающих функциях обратитесь в обслуживающее вас специализированное предприятие.

### Советы по повышению комфорта

#### Повышение комфорта в помещениях

- Установите комфортную для вас температуру помещений: см. на стр. 27.
- Установите временную программу для отопительных контуров отопления так, чтобы в вашем присутствии автоматически достигалась комфортная для вас температура: см. стр. 22.  
В режиме работы с управлением по температуре помещения временная программа для отопления помещений может быть установлена только на имеющемся у вас регуляторе температуры помещения.
- Только в режиме погодозависимой теплогенерации  
Выполните настройку кривых отопления таким образом, чтобы ваши помещения круглый год отапливались с установленной вами комфортной температурой: см. на стр. 28.

- Если в течение короткого времени требуется повышенная температура помещений, установите функцию "**Дольше тепло**": см. на стр. 28.  
Пример: поздно вечером временной программой устанавливается пониженная температура помещений. Ваши гости остаются на более продолжительное время.

#### **Указание**

*Настройка данной функции в режиме работы с управлением по температуре помещения невозможна.*

- Если вы находитесь в жилище дольше чем обычно, выполните настройку функцию "**День/дни дома**": см. на стр. 29.  
Например, в праздники, или если у детей каникулы.

#### **Указание**

*Настройка данной функции в режиме работы с управлением по температуре помещения невозможна.*

**Советы по повышению комфорта** (продолжение)**Приготовление горячей воды в соответствии с потреблением**

- Установите временную программу для приготовления горячей воды так, чтобы всегда имелось достаточно горячей воды в соответствии с вашими предпочтениями: см. на стр. 25.  
Пример: По утрам требуется больше горячей воды, чем в течение дня.
- Только в режиме погодозависимой теплогенерации или в постоянном режиме работы:  
Установите временную программу для циркуляционного насоса ГВС так, чтобы в периоды частого отбора горячей воды в точках водоразбора сразу подавалась горячая вода: см. на стр. 26.
- Если в течение короткого времени требуется повышенная температура горячей воды, установите **"Разовая загрузка горячей водой"**: см. на стр. 34.

### Основы управления

#### Дисплей

Все настройки вашей установки можно централизованно выполнить на контроллере. Контроллер оснащен черно-белым дисплеем. Для выполнения настроек и опросов прикоснитесь к соответствующим экранным кнопкам.

#### Устройство дистанционного управления для режима погодозависимой теплогенерации

Если в помещениях установлены устройства дистанционного управления, то настройки могут быть выполнены также с помощью этих устройств.

 Инструкция по эксплуатации устройства дистанционного управления

#### Терморегулятор для помещений в режиме работы с управлением по температуре помещения

Если в ваших помещениях установлен регулятор температуры помещения, вы можете выполнить ряд настроек также с его помощью.

 Инструкция по эксплуатации регулятора температуры помещения

#### Контроллер отдельных помещений

Если в помещении установлены компоненты ViCare, настройки могут быть выполнены в приложении или с использованием этих компонентов.

### Индикация состояния на световом индикаторе

В зависимости от теплогенератора у нижнего или верхнего края контроллера в процессе работы отображается световая полоса (световой индикатор).

Значение индикации:

- Световой индикатор медленно пульсирует: дисплей находится в режиме ожидания.
- Световой индикатор горит постоянно: выполняются операции управления на контроллере. Каждая процедура настройки подтверждается коротким миганием.
- Световой индикатор быстро мигает: На установке зафиксирована неисправность.

#### Указание

*Вы можете выключить световой индикатор. См. на стр. 37.*

### Индикации на дисплее

#### Режим ожидания

Спустя прибл. 2 минуты подсветка дисплея выключается.

#### Начальный экран

После включения или активации контроллера отображается начальный экран. Начальный экран содержит информацию о состоянии установки.

Как вызвать начальный экран

- Активирован режим ожидания: коснитесь любой экранной кнопки.
- Осуществляется вход в меню. Коснитесь кнопки  несколько раз до появления начального экрана.

#### Указание

*Если ваш теплогенератор настроен специализированным предприятием только для приготовления горячей воды или для погодозависимой теплогенерации с регулятором температуры помещения, отображается информация к режиму "Горячая вода".*



## Экранные кнопки

- ☰ ■ Вызов главного меню.
- Возврат на один шаг назад.
- ^ v Выбор меню или настройка значений.
- OK Подтверждение выбора или сохранение выполненной настройки.

### Особые комбинации кнопок

- Переход из меню напрямую в обзор системы:  
☰ держать нажатой припл. 3 с.
- Включение интернет-связи:  
на начальном экране держать нажатой кнопку OK припл. 3 с.
- Включение и выключение связи Wi-Fi:  
v + OK одновременно держать нажатыми припл. 3 с.

## Обзор функций "Главное меню"

В главном меню возможны выполнение и опрос всех настроек функций прибора. Обзор меню приведен на стр. 58.

Имеющиеся в распоряжении меню:

- Выставочный режим (если установлен обслуживающим вас специализированным предприятием – без отопления, без ГВС и без активной защиты от замерзания)
- Активные сообщения (при наличии)
- Быстрый выбор
- Уровень температуры
- Вкл. / выключение
- Wi-Fi
- Временные программы
- Расход

- Энергоотдача гелиоуст.
- Информация
- Настройки
- Только для обслуживающего вас мастера по надзору за дымовыми трубами и газоходами:  
Режим проверки

### Нажать следующие экранные кнопки.

1. Вызовите начальный экран.
2. ☰ держать нажатой припл. 3 с.
3. ^ v для нужного меню
4. OK для подтверждения

## Режим работы

### Режимы работы для отопления помещений и приготовления горячей воды

#### Указание

Настройку режимов работы для отопления помещений и приготовления горячей воды можно выполнить отдельно друг от друга или вместе для всей установки.

Режим работы	Функция
Отопление помещений	
"Отопит. контур" "ВКЛ."	<p>Помещения выбранного отопительного контура отапливаются в соответствии с заданными параметрами температуры помещения или температуры подающей магистрали и временной программой (см. раздел "Отопление помещений").</p> <p><b>Указание</b> Настройка временной программы для отопления помещений в режиме работы с управлением по температуре помещения возможна только регулятором температуры помещения: см. инструкцию по эксплуатации регулятора температуры помещения.</p>
"Отопит. контур" "ВЫКЛ."	<ul style="list-style-type: none"> <li>■ Без отопления помещений</li> <li>■ Защита от замерзания теплогенератора активна.</li> </ul>

**Режим работы** (продолжение)

Режим работы	Функция
<b>Приготовление горячей воды</b>	
"Горячая вода" "ВКЛ"	Горячая вода нагревается в соответствии с заданными параметрами температуры горячей воды и временной программы (см. раздел "Приготовление горячей воды").
"Горячая вода" "ВЫКЛ"	<ul style="list-style-type: none"> <li>▪ Без приготовления горячей воды</li> <li>▪ Защита от замерзания емкостного водонагревателя активна.</li> </ul>
<b>Установка</b>	
"Вся установка" "ВКЛ."	<ul style="list-style-type: none"> <li>▪ Помещения отапливаются в соответствии с заданными параметрами температуры помещения или температуры подающей магистрали и временной программой (см. раздел "Отопление помещений").</li> </ul> <p><b>Указание</b>  <i>Настройка временной программы для отопления помещений в режиме работы с управлением по температуре помещения возможна только регулятором температуры помещения: см. инструкцию по эксплуатации регулятора температуры помещения.</i></p> <ul style="list-style-type: none"> <li>▪ Приготовление горячей воды выполняется в соответствии с заданными параметрами температуры горячей воды и временной программой (см. раздел "Приготовление горячей воды").</li> </ul>
"Вся установка" "ВЫКЛ."	<ul style="list-style-type: none"> <li>▪ Без отопления помещений</li> <li>▪ Без приготовления горячей воды</li> <li>▪ Защита от замерзания теплогенератора и емкостного водонагревателя активна.</li> </ul>

**Особые режимы работы и функции**

- **"Сушка бетона"**

Эта функция включается обслуживающим вас специализированным предприятием. Сушка бетонной стяжки выполняется по заданной временной программе (температурно-временной профиль) в соответствии с материалом. На время сушки бетона (макс. 32 дня) выполненные настройки не влияют на отопление помещений. Приготовление горячей воды не производится. Обслуживающее вас специализированное предприятие по отопительной технике может изменить или выключить функцию **"Сушка бетона"**.

- **"Внешнее включение"**

Установленный на контроллере режим работы переключен внешним коммутационным устройством, например, модулем расширения EM-EA1 (электронным модулем DIO). Пока активно внешнее подключение, изменить режим работы посредством контроллера невозможно.

- Только в режиме погодозависимой теплогенерации и в постоянном режиме работы **"Отпуск"**: см. на стр. 31.

- Только в режиме погодозависимой теплогенерации и в постоянном режиме работы: **"День/дни дома"**: см. на стр. 29.

**Указание**

*В обзоре системы можно опросить активный режим работы: см. на стр. 19.*

## Краткий обзор

Краткий обзор позволяет опросить текущее состояние отопительной установки и выполнить ускоренные настройки.

Все экраны краткого обзора и ускоренные настройки могут быть вызваны из начального экрана.





## Обзор

В обзоре системы в зависимости от оборудования установки можно опросить основную информацию через начальный экран.

С помощью краткого обзора можно получить следующую информацию.

- Состояние установки
- Обзор системы
- Отопит. контур 1 кроме режима погодозависимой теплогенерации с терморегулятором для помещений
- Только в режиме погодозависимой теплогенерации или в постоянном режиме работы:
  - Прочие отопительные контуры
  - Гелиоустановка
  - Горячая вода
  - Wi-Fi
  - Давление в установке
  - Режим работы
  - Расширенное меню

**Нажать следующие экранные кнопки.**

1.   чтобы вызвать "Обзор системы"
2. **OK** для подтверждения
3.   для нужной информации
4. **OK** для подтверждения
5. , чтобы выйти из меню.

Опрос дополнительной информации: см. на стр. 42.

### **Указание**



*Если были присвоены наименования отопительным контурам, отображается присвоенное имя:*

## Опрос состояния установки

Можно опросить состояние установки и узнать, имеются ли неисправности. Эта настройка выполняется из начального экрана.

**Нажать следующие экранные кнопки.**

1.   чтобы выбрать "Состояние установки"



2. **OK** для подтверждения
3.   для дополнительной информации
4. **OK** для подтверждения
5. , чтобы выйти из меню.

## Вызов обзора системы

Можно вызвать обзор системы. Вызов этой индикации возможен из начального экрана. На первой странице обзора системы отображается состояние горелки. Для дополнительной информации нажать кнопку **OK**.

**Нажать следующие экранные кнопки.**



1.   для выбора "Система"



2. **OK** для подтверждения
3.   для дополнительной информации
4. **OK** для подтверждения
5. , чтобы выйти из меню.

## Изменение температуры для текущего уровня температуры

Можно изменить заданное значение температуры для текущего уровня температуры. Эта настройка выполняется из начального экрана.

**Нажать следующие экранные кнопки.**

1.   для нужного отопительного контура
2. **OK** для подтверждения



3.  , чтобы установить заданное значение температуры для текущего уровня температуры.
4. **OK** для подтверждения
5. , чтобы выйти из меню.

## Изменение температуры горячей воды

Можно изменить заданное значение температуры на установленном уровне температуры для приготовления горячей воды. Эта настройка выполняется из начального экрана.

**Нажать следующие экранные кнопки.**





1.   для выбора "Горячая вода".

2. **OK** для подтверждения
3.  , чтобы установить заданное значение температуры.
4. 2 раза **OK** для подтверждения
5. , чтобы выйти из меню.

## Изменение программы/режима работы

Режим работы может быть изменен. Эта настройка выполняется из начального экрана.

**Нажать следующие экранные кнопки.**

1.   для выбора "Режим работы"
2. **OK** для подтверждения
3.  , чтобы выбрать нужный режим работы.
4. **OK** для подтверждения
5. , чтобы выйти из меню.

Если в системе сконфигурированы другие функции гидравлики, изображение на дисплее дополняется соответствующими компонентами гидравлической системы.

### Пример:



В конфигурации системы заданы два отопительных контура и приготовление горячей воды. На дисплее можно выбрать для каждого компонента гидравлической системы (1-й отопительный контур, 2-й отопительный контур, горячая вода) настройку "Вкл." или "Выкл."

## Опрос энергоотдачи гелиоустановки

Можно опросить энергоотдачу гелиоустановки за различные периоды времени. Эта настройка выполняется из начального экрана.

**Нажать следующие экранные кнопки.**



1.   для вызова "Гелиоуст."

2. **OK** для подтверждения
3.  , чтобы просмотреть нужную информацию.
4. , чтобы выйти из меню.

## Опрос состояния Wi-Fi

Можно опросить состояние интернет-связи. Эта настройка выполняется из начального экрана.

**Нажать следующие экранные кнопки.**

1.   для выбора "Wi-Fi"

## Опрос состояния Wi-Fi (продолжение)

2. **OK** для подтверждения
3. **^** **∨** для вызова дополнительной информации
4. **≡**, чтобы выйти из меню.

## Опрос давления в установке

Можно отобразить на дисплее давление в установке.  
Эта настройка выполняется из начального экрана.

**Нажать следующие экранные кнопки.**

1. **^** **∨** для выбора "Давление в установке"
2. **OK** для подтверждения и для вызова дополнительной информации

3. **≡**, чтобы выйти из меню.

### **Указание**

*Если при вводе в эксплуатацию было введено минимальное и максимальное давление в установке, эта зона выделена вертикальными штриховыми линиями.*

## Вызов расширенного меню

Можно отобразить расширенное меню, чтобы, например, выполнить настройку временных программ.  
Эта настройка выполняется из начального экрана.

**Нажать следующие экранные кнопки.**

1. **^** **∨** для входа в "Расширенное меню"
2. **OK** для подтверждения
3. **≡** 3 сек удерживать нажатой.
4. **^** **∨** для нужной информации
5. **OK** для подтверждения
6. **≡**, чтобы выйти из меню.

## Временные программы

### Процесс настройки временной программы

Ниже поясняется порядок действий для настройки временной программы. Особенности отдельных временных программ описаны в соответствующих разделах.  
Возможна **индивидуальная** настройка временных программ одинаково или различно для каждого дня недели.

Во временных программах задается динамика работы отопительной установки в конкретные моменты времени. Для этого день разделяется на отрезки, так называемые **циклы**. В пределах и вне данных циклов активны различные уровни температуры.

**Настройка временной программы возможна для следующих функций.**

Функция	Уровень температуры	
	В пределах цикла	Вне цикла
Отопление помещений	Режим погодозависимой теплогенерации: помещения отапливаются с нормальной или комфортной температурой помещений.	Помещения отапливаются с пониженной температурой помещений.
	Постоянный режим работы: помещения отапливаются с нормальной или комфортной температурой подающей магистрали.	Помещения отапливаются с пониженной температурой подающей магистрали.
	Режим работы с управлением по температуре помещения: настройка временной программы для отопления помещений возможна только регулятором температуры помещения.   Инструкция по эксплуатации терморегулятора для помещений	
Приготовление горячей воды	Настроено приготовление горячей воды. Вода в емкостном водонагревателе подогревается до заданного значения температуры горячей воды.	Приготовление горячей воды выключено.
Циркуляционный насос ГВС	Циркуляционный насос ГВС включен.	Циркуляционный насос ГВС выключен.

### Временные программы и циклы для отопления помещений

#### Указание

*Настройка временной программы для отопления в режиме работы с управлением по температуре помещения возможна только на терморегуляторе для помещений: см. инструкцию по эксплуатации регулятора температуры помещения.*

Заводская настройка: **один** цикл с 6:00 до 22:00 для всех дней недели

#### Настройка циклов

В каждой временной программе можно настроить до 4 циклов.  
Для каждого цикла необходимо установить начальный и конечный момент времени.

#### Пример:

Временная программа для дня недели **"Понедельник"**, **"Отопит. контур 1"**

- Цикл 1:  
от 06:30 до 12:00 с нормальной температурой помещений
- Цикл 2:  
от 15:00 до 21:00 с комфортной температурой помещений

Между этими циклами отопление помещений производится с пониженной температурой.

**Временные программы и циклы для отопления...** (продолжение)

Нажать следующие экранные кнопки.

1. Вызовите начальный экран.
2.  держать нажатой приibl. 3 с.
3.  для выбора **"Временные программы"**
4. **ОК** для подтверждения
5.  для выбора **"Отопление"**
6. **ОК** для подтверждения
7.  для выбора **"Отопит. контур 1"** (нужный отопительный контур при наличии нескольких отопительных контуров)
8. **ОК** для подтверждения
9.  для дня недели **"Понедельник"** (нужный день недели)
10. **ОК** для подтверждения
11.  для цикла **"06:00 - 22:00"** (цикл, который требуется изменить)
12. **ОК** для подтверждения
13.  для выбора **"Изменить"**
14. **ОК** для подтверждения
15.  для начального момента времени **"06"** (часы)
16. **ОК** для подтверждения
17.  для начального момента времени **"30"** (минуты)
18. **ОК** для подтверждения
19.  для конечного момента времени **"12"** (часы)
20. **ОК** для подтверждения
21.  для конечного момента времени **"00"** (минуты)
22. **ОК** для подтверждения
23.  для выбора **"Норма"** (уровень температуры)
24. 2 раза **ОК** для подтверждения
25.  для выбора **"Добавить"** (следующий цикл)
26. **ОК** для подтверждения
27.  для начального момента времени **"15"** (часы)
28. **ОК** для подтверждения
29.  для начального момента времени **"00"** (минуты)
30. **ОК** для подтверждения
31.  для конечного момента времени **"21"** (часы)
32. **ОК** для подтверждения
33.  для конечного момента времени **"00"** (минуты)
34. **ОК** для подтверждения
35.  для выбора **"Комфорт"** (уровень температуры)
36. 2 раза **ОК** для подтверждения
37.  приibl. 3 с для выхода из меню.

**Указание**

*При настройке следует принять во внимание, что для нагрева помещений до необходимой температуры отопительной установке требуется определенное время.*

**Копирование временной программы в другие дни недели**

**Пример:**

Временная программа **"Понедельник"** должна быть перенесена на **"Четверг"** и **"Пятница"**.

Нажать следующие экранные кнопки.

1. Вызовите начальный экран.
2.  держать нажатой приibl. 3 с.
3.  для выбора **"Временные программы"**
4. **ОК** для подтверждения
5.  для выбора **"Отопление"**

### Временные программы и циклы для отопления... (продолжение)

6. **OK** для подтверждения
7. **^ v** для выбора **"Отопит. контур 1"** (нужный отопительный контур при наличии нескольких отопительных контуров)
8. **OK** для подтверждения
9. **^ v** для выбора **"Понедельник"** (нужный день, из которого копируется временная программа)
10. **OK** для подтверждения
11. **^ v** для выбора **"Копировать"**
12. **OK** для подтверждения
13. **^ v** для дня недели **"Четверг"** (дни, в которые должна быть скопирована временная программа)
14. Нажав **OK**, проставить галочку для четверга.
15. **^ v** для дня недели **"Пятница"** (дни, в которые должна быть скопирована временная программа)
16. Нажав **OK**, проставить галочку для пятницы.
17. **^ v** для выбора **"Скопировать в"**
18. **OK** для подтверждения
19. **OK**, чтобы подтвердить указание
20. **≡** прибл. 3 с для выхода из меню.

Аналогично данной операции можно скопировать и перенести другие временные программы.

- Вы можете перенести все временные программы одного из отопительных контуров на другой отопительный контур. Скопируйте для этого **"Отопит. контур 1"** вместо дня недели (например, понедельника).
- Вы можете перенести все временные программы для приготовления горячей воды на циркуляционный насос ГВС или обратно. Скопируйте для этого параметры **"Горячая вода"** или **"Циркуляционный насос ГВС"**.

### Изменение циклов

#### Пример:

Вы хотите для дня недели **"Понедельник"** изменить момент времени начала цикла 2 на 19:00.

#### Нажать следующие экранные кнопки.

1. Вызовите начальный экран.
2. **≡** держать нажатой прибл. 3 с.
3. **^ v** для выбора **"Временные программы"**
4. **OK** для подтверждения
5. **^ v** для выбора **"Отопление"**
6. **OK** для подтверждения
7. **^ v** для выбора **"Отопит. контур 1"** (нужный отопительный контур при наличии нескольких отопительных контуров)
8. **OK** для подтверждения
9. **^ v** для дня недели **"Понедельник"** (нужный день недели)
10. **OK** для подтверждения
11. **^ v** для цикла **"15:00 - 21:00"** (цикл, который требуется изменить)
12. **OK** для подтверждения
13. **^ v** для выбора **"Изменить"**
14. **OK** для подтверждения
15. 2 раза **OK** для подтверждения неизменного начального момента времени (часы и минуты)
16. **^ v** для конечного момента времени **"19"** (часы)
17. **OK** для подтверждения нового начального момента времени (часы)
18. 2 раза **OK** для подтверждения неизменных значений начального момента времени (минуты) и уровня температуры
19. **OK**, чтобы подтвердить указание
20. **≡** прибл. 3 с для выхода из меню











## Временные программы и циклы для отопления... (продолжение)

### Удаление циклов

#### Пример:

Для дня недели "Понедельник" требуется отменить цикл 2.

#### Нажать следующие экранные кнопки.





1. Вызовите начальный экран.
2. 
3.  для выбора "Временные программы"
4. **OK** для подтверждения
5.  для выбора "Отопление"
6. **OK** для подтверждения
7.  для выбора "Отопит. контур 1" (нужный отопительный контур при наличии нескольких отопительных контуров)
8. **OK** для подтверждения
9.  для дня недели "Понедельник" (нужный день недели)
10. **OK** для подтверждения
11.  для цикла "15:00 - 19:00" (цикл, который требуется удалить)
12. **OK** для подтверждения
13.  для выбора "Удалить"
14. **OK** для подтверждения
15. **OK**, чтобы подтвердить указание
16.  прикл. 3 с для выхода из меню

## Временные программы и циклы для приготовления горячей воды

Заводская настройка: с 5:30 до 22:00

Вы можете изменить временную программу **индивидуально** по своему усмотрению.

#### Нажать следующие экранные кнопки.

1. Вызовите начальный экран.
2.  держать нажатой прикл. 3 с.
3.  для выбора "Временные программы"
4. **OK** для подтверждения
5.  для выбора "Горячая вода"
6. **OK** для подтверждения
7.  для выбора "Горячая вода"
8. **OK** для подтверждения
9. Последующий порядок действий, например, для настройки циклов: см. на стр. 22.

#### Указание

- В промежутках между циклами приготовление горячей воды не выполняется. Защита от замерзания емкостного водонагревателя активна.
- При выполнении настроек следует учесть, что для нагрева емкостного водонагревателя до необходимой температуры установке требуется определенное время.

## Настройка временной программы для комфортной функции ГВС (только комбинированный прибор)

Заводская настройка: с 5:30 до 22:00

#### Указание

При настройке "**Комбиприбор**" в ходе настроенных циклов активна "Комфортная функция ГВС" (в пластинчатом теплообменнике поддерживается установленная температура). Чтобы выключить комфортную функцию, нужно удалить циклы.

Вы можете изменить временную программу для комфортной функции **индивидуально** по своему усмотрению.

#### Нажать следующие экранные кнопки.

1. Вызовите начальный экран.
2.  держать нажатой прикл. 3 с.







### Временные программы и циклы для приготовления... (продолжение)

3.   для выбора "Временные программы"
4. ОК для подтверждения
5.   для выбора "Горячая вода"
6. ОК для подтверждения
7.   для выбора "Горячая вода"
8. ОК для подтверждения
9. Последующий порядок действий: см. на стр. 22.

### Настройка временной программы для циркуляционного насоса ГВС

Вы можете изменить временную программу **индивидуально** по своему усмотрению.

Нажать следующие экранные кнопки.

1. Вызовите начальный экран.
2.  держать нажатой припл. 3 с.
3.   для выбора "Временные программы"
4. ОК для подтверждения
5.   для выбора "Горячая вода"
6. ОК для подтверждения
7.   для выбора "Циркуляционный насос ГВС"
8. ОК для подтверждения
9. Последующий порядок действий: см. на стр. 22.

**Указание**

*В промежутках между циклами циркуляционный насос ГВС выключен.*

## Выбор отопительного контура

### Указание

В режиме работы с управлением по температуре помещения контроллер может управлять только одним отопительным контуром. Поэтому выбор отопительных контуров отсутствует.

Отопление всех помещений при необходимости может быть разделено на несколько отопительных контуров. Например, один отопительный контур для жилого помещения и один отопительный контур для своего офиса..

На заводе-изготовителе отопительным контурам присвоены наименования "Отопит. контур 1", "Отопит. контур 2" и т. д. Обслуживающее вас специализированное предприятие может переименовать отопительные контуры.

Если были присвоены наименования отопительным контурам, в меню отображается присвоенное имя.

- При управлении несколькими отопительными контурами для некоторых настроек в меню нужно выбрать вначале отопительный контур, для которого выполняется изменение.
- При наличии только одного отопительного контура возможность такого выбора отсутствует.

## Настройка температуры помещения для одного отопительного контура

### Заводская настройка уровня температуры

Режим погодозависимой теплогенерации

- Нормальная температура помещения: 20 °С
- Пониженная температура помещения: 3 °С
- Комфортная температура помещения: 20 °С

Постоянный режим и режим работы с управлением по температуре помещения

- Нормальная температура подающей магистрали: 60 °С
- Пониженная температура подающей магистрали: 20 °С
- Только в постоянном режиме работы  
Комфортная температура подающей магистрали: 70 °С











*Постоянный режим работы и режим работы с управлением по температуре помещения*  
*Изменяйте заданные значения температуры подающей магистрали только в том случае, если теплоснабжение недостаточно для отопления помещений.*

## Настройка уровня температуры для отопления помещений

### Указание

В режиме работы с управлением по температуре помещения установите заданное значение температуры помещения регулятором температуры помещения.



Нажать следующие экранные кнопки.



1. Вызовите начальный экран.
2.  держать нажатой припл. 3 с.
3.   Для выбора "Уровень температуры"
4. **ОК** для подтверждения
5. Нажатием   выбрать нужный отопительный контур.
6. **ОК** для подтверждения
7.   для нужного уровня температуры: "Норма", "Пониженный" или "Комфорт"
8. **ОК** для подтверждения
9.   для нужной температуры
10. **ОК** для подтверждения
11. **ОК**, чтобы подтвердить указание
12.  припл. 3 с для выхода из меню.

### Включение и выключение отопления помещений (режим работы)

Пояснение к режимам работы см. на стр. 17.

Нажать следующие экранные кнопки.

1. Вызовите начальный экран.
2.  держать нажатой прибл. 3 с.
3.  для выбора "Вкл. / выключение"
4. **OK** для подтверждения
5.  для выбора "Отопление" или "Вся установка"

6. **OK** для подтверждения
7. При выборе "Отопление", если потребуется,  для нужного отопительного контура
8. **OK** для подтверждения
9.  для "Вкл." или "ВЫкл."
10. **OK** для подтверждения
11.  прибл. 3 с для выхода из меню.

### Настройка кривой отопления



Настройка кривой отопления возможна только в режиме погодозависимой теплогенерации. Настройка "**Кривая отопления**" влияет на температуру подающей магистрали, обеспечиваемую теплогенератором.





Чтобы помещения оптимально отапливались при любой наружной температуре, можно выполнить настройку "**Наклона**" и "**Уровня**" "**Кривая отопления**".

Заводская настройка:

- "**Наклон**": 1,4
- "**Уровень**": 0

Нажать следующие экранные кнопки.

1. Вызовите начальный экран.
2.  держать нажатой прибл. 3 с.
3.  для выбора "Настройки"
4. **OK** для подтверждения

5.  для выбора "**Кривая отопления**"
6. **OK** для подтверждения
7. Нажатием  выбрать нужный отопительный контур.
8. **OK** для подтверждения
9.  для выбора "**Наклон**" или "**Уровень**"
10. **OK** для подтверждения
11.  для нужного значения
12. **OK** для подтверждения
13. **OK**, чтобы подтвердить указание
14.  прибл. 3 с для выхода из меню.

### Временное изменение температуры помещения

#### Указание

*Только в режиме погодозависимой теплогенерации или в постоянном режиме работы.*

Чтобы в течение цикла с пониженной температурой помещений отапливать помещения с **нормальной температурой помещений/подающей магистрали** или с **комфортной температурой помещений/подающей магистрали**, включите функцию "**Дольше тепло**".









Помещения отапливаются с температурой активированного последним циклом для нормальной температуры помещений/подающей магистрали или комфортной температуры помещений/подающей магистрали.

#### Указание

*Если температура горячей воды становится ниже заданного значения, вначале подогревается вода в емкостном водонагревателе, а затем включается отопление помещений.*









**Временное изменение температуры помещения** (продолжение)**Включение функции "Дольше тепло"**

Нажать следующие экранные кнопки.

1. Вызовите начальный экран.
2.  держать нажатой припл. 3 с.
3.   для функции "Быстрый выбор"
4. **ОК** для подтверждения
5.   для выбора "Дольше тепло"
6. **ОК** для подтверждения
7. Если потребуется, нажать   для нужного отопительного контура или **"Все отопительные контуры"**
8. **ОК** для подтверждения
9. **ОК**, чтобы включить функцию.
10. **ОК**, чтобы подтвердить указание
11.  припл. 3 с для выхода из меню.

**Выключение функции "Дольше тепло"**

Нажать следующие экранные кнопки.

1. Вызовите начальный экран.
2.  держать нажатой припл. 3 с.
3.   для функции "Быстрый выбор"
4. **ОК** для подтверждения
5.   для выбора "Дольше тепло"
6. **ОК** для подтверждения
7. Если потребуется, нажать   для нужного отопительного контура или **"Все отопительные контуры"**
8. **ОК** для подтверждения
9. **ОК**, чтобы выключить функцию.
10. **ОК**, чтобы подтвердить указание
11.  припл. 3 с для выхода из меню.

**Изменение температуры помещений при длительном присутствии****Указание**

*Только в режиме погодозависимой теплогенерации или в постоянном режиме работы.*

Если в течение одного или нескольких дней вы постоянно присутствуете дома и не хотите изменять временную программу, выберите функцию **"День/дни дома"**. Например, в праздники, или если у детей каникулы.

Функция **"День/дни дома"** оказывает следующее действие.

- Температура помещений в периоды между настроенными циклами повышается до заданного значения первого цикла дня: с пониженной до нормальной или комфортной температуры помещений.
- Если до 0:00 ни один из циклов не активен, то помещения до следующего активного цикла отапливаются с пониженной температурой помещений.
- Приготовление горячей воды активировано.
- Действие функции **"День/дни дома"** начинается и заканчивается согласно установленной длительности в днях.

**Указание**

Если при первоначальном вводе в эксплуатацию специализированным предприятием выполнена настройка "Одноквартирный дом", функция "День/дни дома" принимается для всех отопительных контуров.

**Пример**

Для понедельника и вторника установлены по 2 цикла.



Рис. 1

- ⊙ Уровень температуры в соответствии с установленной временной программой
- ☒ Уровень температуры, если включена программа "День/дни дома"
- Ⓐ Пониженная температура помещения
- Ⓑ Нормальная температура помещения
- Ⓒ Комфортная температура помещения

**Включение функции "День/дни дома" ☒**

Нажать следующие экранные кнопки.

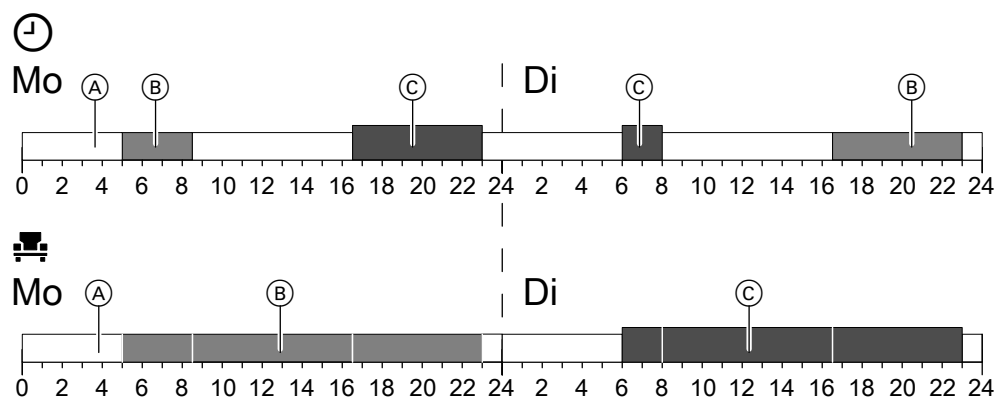







1. Вызовите начальный экран.
2. ☰ держать нажатой припл. 3 с.
3. ⤴ ⤵ для функции "Быстрый выбор"
4. ОК для подтверждения
5. ⤴ ⤵ для функции "День/дни дома"
6. ОК для подтверждения
7. Нажатием ⤴ ⤵ выбрать нужный отопительный контур.
8. ОК для подтверждения
9. ⤴ ⤵ для выбора "Активировать"
10. ОК для подтверждения
11. ⤴ ⤵ чтобы установить количество дней, после которых начнет действовать режим "День/дни дома":  
 "0" Сегодня  
 "1" Завтра  
 "2" через 2 дня  
 ... и т. д.
12. ОК для подтверждения
13. ⤴ ⤵ для длительности в днях
14. ОК для подтверждения
15. ОК, чтобы подтвердить указание
16. ☰ припл. 3 с для выхода из меню.

**Изменение настройки "День/дни дома"**

Нажать следующие экранные кнопки.











1. Вызовите начальный экран.
2. ☰ держать нажатой припл. 3 с.
3. ⤴ ⤵ для функции "Быстрый выбор"
4. ОК для подтверждения
5. ⤴ ⤵ для функции "День/дни дома"
6. ОК для подтверждения

## Изменение температуры помещений при длительном... (продолжение)

7. Нажатием   выбрать нужный отопительный контур.
8. **ОК** для подтверждения
9.   для выбора **"Изменить"**
10. **ОК** для подтверждения
11.   чтобы установить количество дней, после которых начнет действовать режим **"День/дни дома"**:  
**"0"** Сегодня  
**"1"** Завтра  
**"2"** через 2 дня  
... и т. д.
12. **ОК** для подтверждения
13.   для длительности в днях
14. **ОК** для подтверждения
15. **ОК**, чтобы подтвердить указание
16.  прикл. 3 с для выхода из меню.

## Выключение функции "День/дни дома"

Нажать следующие экранные кнопки.

1. Вызовите начальный экран.
2.  держать нажатой прикл. 3 с.
3.   для функции **"Быстрый выбор"**
4. **ОК** для подтверждения
5.   для функции **"День/дни дома"**
6. **ОК** для подтверждения
7. Нажатием   выбрать нужный отопительный контур.
8. **ОК** для подтверждения
9.   для выбора **"Закончить"**
10. **ОК** для подтверждения
11. **ОК**, чтобы подтвердить указание
12.  прикл. 3 с для выхода из меню.

## Экономия энергии при длительном отсутствии

**Указание**

Только в режиме погодозависимой теплогенерации или в постоянном режиме работы.

Для экономии энергии при длительном отсутствии установите программу **"Отпуск"**.

Программа отпуска оказывает следующее действие.









- **Отопление помещений:**
  - Для отопительных контуров в режиме работы **"ВКЛ."**: помещения отапливаются с установленной пониженной температурой помещений.
  - Для отопительных контуров в режиме работы **"ВЫКЛ."**: без отопления помещений. Защита от замерзания теплогенератора и емкостного водонагревателя активна.
- **Приготовление горячей воды:** Без приготовления горячей воды: Защита от замерзания для емкостного водонагревателя активна.
- Программа **"Отпуск"** запускается в 00:00 первого дня отпуска и завершается в 23:59 последнего дня отпуска.

**Указание**

- Если при первоначальном вводе в эксплуатацию специализированным предприятием выполнена настройка **"Одноквартирный дом"**, программа отпуска включается для всех отопительных контуров.
- Если при первоначальном вводе в эксплуатацию специализированным предприятием выполнена настройка **"Многоквартирный дом"**, то приготовление горячей воды выключается только при условии, что все отопительные контуры находятся в программе отпуска.









**Включение программы "Отпуск"**

Нажать следующие экранные кнопки.

- |  |  |
|--|--|
| <ol style="list-style-type: none"> <li>1. Вызовите начальный экран.</li> <li>2.  держать нажатой прибл. 3 с.</li> <li>3.  для функции <b>"Быстрый выбор"</b></li> <li>4. <b>ОК</b> для подтверждения</li> <li>5.  для выбора <b>"Отпуск"</b></li> <li>6. <b>ОК</b> для подтверждения</li> <li>7. Нажатием  выбрать нужный отопительный контур.</li> <li>8. <b>ОК</b> для подтверждения</li> <li>9.  для выбора <b>"Активировать"</b></li> </ol> | <ol style="list-style-type: none"> <li>10. <b>ОК</b> для подтверждения</li> <li>11.  чтобы установить количество дней, после которых начнет действовать режим <b>"Отпуск"</b>:<br/> <b>"0"</b> Сегодня<br/> <b>"1"</b> Завтра<br/> <b>"2"</b> через 2 дня<br/>                     ... и т. д.</li> <li>12. <b>ОК</b> для подтверждения</li> <li>13.  для количества дней отпуска</li> <li>14. <b>ОК</b> для подтверждения</li> <li>15. <b>ОК</b>, чтобы подтвердить указание</li> <li>16.  прибл. 3 с для выхода из меню.</li> </ol> |
|--|--|

**Изменение программы "Отпуск"**







Нажать следующие экранные кнопки.

- |  |  |
|--|--|
| <ol style="list-style-type: none"> <li>1. Вызовите начальный экран.</li> <li>2.  держать нажатой прибл. 3 с.</li> <li>3.  для функции <b>"Быстрый выбор"</b></li> <li>4. <b>ОК</b> для подтверждения</li> <li>5.  для выбора <b>"Отпуск"</b></li> <li>6. <b>ОК</b> для подтверждения</li> <li>7. Нажатием  выбрать нужный отопительный контур.</li> <li>8. <b>ОК</b> для подтверждения</li> <li>9.  для выбора <b>"Изменить"</b></li> </ol> | <ol style="list-style-type: none"> <li>10. <b>ОК</b> для подтверждения</li> <li>11.  чтобы установить количество дней, после которых начнет действовать режим <b>"Отпуск"</b>:<br/> <b>"0"</b> Сегодня<br/> <b>"1"</b> Завтра<br/> <b>"2"</b> через 2 дня<br/>                     ... и т. д.</li> <li>12. <b>ОК</b> для подтверждения</li> <li>13.  для количества дней отпуска</li> <li>14. <b>ОК</b> для подтверждения</li> <li>15. <b>ОК</b>, чтобы подтвердить указание</li> <li>16.  прибл. 3 с для выхода из меню.</li> </ol> |
|--|--|



**Экономия энергии при длительном отсутствии** (продолжение)**Выключение программы "Отпуск"**

Нажать следующие экранные кнопки.

1. Вызовите начальный экран.
2.  держать нажатой припл. 3 с.
3.  для функции "Быстрый выбор"
4. **OK** для подтверждения
5.  для выбора "Отпуск"
6. **OK** для подтверждения
7. Нажатием  выбрать нужный отопительный контур.
8. **OK** для подтверждения
9.  для выбора "Закончить"
10. **OK** для подтверждения
11. **OK**, чтобы подтвердить указание
12.  припл. 3 с для выхода из меню.

## Приготовление горячей воды









### Температура горячей воды

Заводская настройка: 50 °С

#### Указание

В целях соблюдения санитарно-гигиенических норм не устанавливайте температуру горячей воды ниже 50 °С.









Нажать следующие экранные кнопки.

1. Вызовите начальный экран.
2.  держать нажатой приibl. 3 с.
3.   Для выбора "Уровень температуры"
4. **ОК** для подтверждения
5.   для выбора "Горячая вода"
6. **ОК** для подтверждения
7. **ОК** для подтверждения настройки "Задано"
8. Нажатием   выбрать нужный отопительный контур.
9. **ОК** для подтверждения
10. **ОК**, чтобы подтвердить указание
11.  приibl. 3 с для выхода из меню.

### Включение и выключение приготовления горячей воды (режима работы)

Если выключить функцию приготовления горячей воды, нагрев воды в контуре ГВС не выполняется. В том числе с помощью функции "Разовая загрузка горячей водой".

Нажать следующие экранные кнопки.

1. Вызовите начальный экран.
2.  держать нажатой приibl. 3 с.
3.   для выбора "Вкл. / выключение"
4. **ОК** для подтверждения
5.   для выбора "Горячая вода" или "Вся установка"
6. 2 раза **ОК** для подтверждения
7.   для "Вкл." или "ВЫкл."
8. **ОК** для подтверждения
9. **ОК**, чтобы подтвердить указание
10.  приibl. 3 с для выхода из меню.

Пояснение к режимам работы см. на стр. 17.

### Однократное приготовление горячей воды вне временной программы





Если потребуется горячая вода вне установленных циклов, включите функцию "Разовая загрузка горячей водой".

Емкостный водонагреватель однократно нагревается до установленного значения температуры горячей воды.

Эта функция имеет более высокий приоритет, чем, например, временная программа.

### Включение программы "Разовая загрузка горячей водой"

Нажать следующие экранные кнопки.





1. Вызовите начальный экран.
2.  держать нажатой приibl. 3 с.
3.   для функции "Быстрый выбор"
4. **ОК** для подтверждения
5.   для выбора "Разовая загрузка"
6. **ОК** для подтверждения
7.   для выбора "Активировать"
8. **ОК** для подтверждения
9. **ОК**, чтобы подтвердить указание

## Однократное приготовление горячей воды вне... (продолжение)

## Выключение программы "Разовая загрузка горячей водой"

Программа "Разовая загрузка горячей водой" завершается после достижения заданного значения температуры горячей воды.

Чтобы преждевременно закончить программу "Разовая загрузка горячей водой", коснитесь следующих экранных кнопок.

1. Вызовите начальный экран.
2.  держать нажатой приibl. 3 с.
3.  для функции "Быстрый выбор"
4. **ОК** для подтверждения
5.  для выбора "Разовая загрузка (актив.)"
6. **ОК** для подтверждения
7.  для выбора "Закончить"
8. **ОК** для подтверждения
9. **ОК**, чтобы подтвердить указание

## Повышенная гигиена горячей воды









Вы можете подогревать воду в емкостном водонагревателе раз в неделю или ежедневно в течение одного часа выше 60 °С. Эта функция регулярно выполняется в установленный момент времени.

**Опасность**

Высокие температуры горячей воды могут стать причиной ошпаривания, например, если температура горячей воды будет установлена выше 60 °С. Обеспечьте смешивание с холодной водой в точках водоразбора.





## Включение программы "Гигиен.функция"

Нажать следующие экранные кнопки.

1. Вызовите начальный экран.
2.  держать нажатой приibl. 3 с.
3.  для выбора "Временные программы"
4. **ОК** для подтверждения
5.  для выбора "Горячая вода"
6. **ОК** для подтверждения
7.  для выбора "Гигиеническая прогр."
8. **ОК** для подтверждения
9.  для нужного дня недели или ежедневно
10. **ОК** для подтверждения
11.  для нужного момента времени (часы)
12. **ОК** для подтверждения
13.  для нужного момента времени (минуты)
14.  для подтверждения
15.  приibl. 3 с для выхода из меню.

## Выключение программы "Гигиеническая прогр."





Нажать следующие экранные кнопки.

1. Вызовите начальный экран.
2.  держать нажатой приibl. 3 с.
3.  для выбора "Временные программы"
4. **ОК** для подтверждения
5.  для выбора "Горячая вода"
6. **ОК** для подтверждения
7.  для выбора "Гигиеническая прогр."
8. **ОК** для подтверждения
9.  для выбора "Закончить"
10. **ОК** для подтверждения
11. **ОК** для подтверждения

12. **ОК**, чтобы подтвердить указание

### Включение/выключение защиты от ошпаривания горячей водой

Нажать следующие экранные кнопки.

1. Вызовите начальный экран.
2.  держать нажатой приibl. 3 с.
3.  Для выбора "Уровень температуры"
4. **ОК** для подтверждения
5.  для выбора "Горячая вода"
6. **ОК** для подтверждения
7.  Для выбора "Защита от ошпар."

8. **ОК** для подтверждения

9.  для "Вкл."или "Выкл."











10. **ОК** для подтверждения

#### Указание

*При выключенной защите от ошпаривания можно в зависимости от теплогенератора установить заданное значение температуры горячей воды выше 60 °С. Обеспечивается повышенная опасность ошпаривания!*

## Настройка яркости дисплея

Нажать следующие экранные кнопки.

1. Вызовите начальный экран.
2.  держать нажатой приibl. 3 с.
3.   для выбора "Настройки"
4. **OK** для подтверждения
5.   для выбора "Яркость дисплея"
6. **OK** для подтверждения
7.   для выбора "Дисплей"
8. **OK** для подтверждения
9.   для нужного значения
10. **OK** для подтверждения
11.  приibl. 3 с для выхода из меню.

## Включение и выключение светового индикатора "Lightguide"











В зависимости от теплогенератора у нижнего или верхнего края контроллера в процессе работы отображается световая полоса (световой индикатор).

Световой индикатор в состоянии при поставке включен. Вы можете выключить световой индикатор.

Значение индикации:

- Световой индикатор медленно пульсирует: дисплей находится в режиме ожидания.
- Световой индикатор горит постоянно: выполняются операции управления на контроллере. Каждая процедура настройки подтверждается коротким миганием.
- Световой индикатор быстро мигает: имеется неисправность установки.

Нажать следующие экранные кнопки.

1. Вызовите начальный экран.
2.  держать нажатой приibl. 3 с.
3.   для выбора "Настройки"
4. **OK** для подтверждения
5.   для выбора "Яркость дисплея"
6. **OK** для подтверждения
7.   для выбора "Световой индикатор"
8. **OK** для подтверждения
9.   для "ВКЛ." или "ВЫКЛ."
10. **OK** для подтверждения
11.  приibl. 3 с для выхода из меню.

### Указание









Даже при выключенном световом индикаторе неисправности отображаются миганием.

## Настройка индикации "Время" и "Дата"

Изготовителем установлены "Время" и "Дата". После длительного перерыва в эксплуатации установки может потребоваться повторная настройка индикации "Время" и "Дата".

### Настройка времени

Нажать следующие экранные кнопки.

1. Вызовите начальный экран.
2.  держать нажатой приibl. 3 с.
3.   для выбора "Настройки"
4. **OK** для подтверждения
5.   для выбора "Дата и время"
6. **OK** для подтверждения
7.   для выбора "Время".
8. **OK** для подтверждения
9.   для выбора "Время".

## Настройка индикации "Время" и "Дата" (продолжение)

10. **OK** для подтверждения
11. **^** **∨** для настройки часов
12. **OK** для подтверждения
13. **^** **∨** для настройки минут
14. **OK** для подтверждения
15. **≡** приibl. 3 с для выхода из меню.

### Формат для настройки времени

Нажать следующие экранные кнопки.

1. Вызовите начальный экран.
2. **≡** держать нажатой приibl. 3 с.
3. **^** **∨** для выбора "Настройки"
4. **OK** для подтверждения
5. **^** **∨** для выбора "Дата и время"
6. **OK** для подтверждения
7. **^** **∨** для выбора "Время".
8. **OK** для подтверждения
9. **^** **∨** для выбора "Формат"
10. **OK** для подтверждения
11. **^** **∨** для нужного формата:
  - "12 час."
  - "24 час."
12. **OK** для подтверждения
13. **≡** приibl. 3 с для выхода из меню.

### Настройка даты

Нажать следующие экранные кнопки.

1. Вызовите начальный экран.
2. **≡** держать нажатой приibl. 3 с.
3. **^** **∨** для выбора "Настройки"
4. **OK** для подтверждения
5. **^** **∨** для выбора "Дата и время"
6. **OK** для подтверждения
7. **^** **∨** для выбора "Дата"
8. **OK** для подтверждения
9. **^** **∨** для выбора "Дата"
10. **OK** для подтверждения
11. **^** **∨** для настройки года
12. **OK** для подтверждения
13. **^** **∨** для настройки месяца
14. **OK** для подтверждения
15. **^** **∨** для настройки дня
16. **OK** для подтверждения
17. **≡** приibl. 3 с для выхода из меню.

### Формат для настройки даты

Нажать следующие экранные кнопки.

1. Вызовите начальный экран.
2. **≡** держать нажатой приibl. 3 с.
3. **^** **∨** для выбора "Настройки"
4. **OK** для подтверждения
5. **^** **∨** для выбора "Дата и время"
6. **OK** для подтверждения
7. **^** **∨** для выбора "Дата"
8. **OK** для подтверждения
9. **^** **∨** для выбора "Формат"
10. **OK** для подтверждения

## Настройка индикации "Время" и "Дата" (продолжение)

- |  |  |
|--|--|
| <p>11.   для нужного формата:</p> <ul style="list-style-type: none"> <li>■ "ДД.ММ.ГГ"</li> <li>■ "ММ/ДД/ГГ"</li> <li>■ "ГГ-ММ-ДД"</li> </ul> | <p>12. <b>OK</b> для подтверждения</p> <p>13.  приibl. 3 с для выхода из меню.</p> |
|--|--|

## Автоматический переход на летнее/зимнее время

Нажать следующие экранные кнопки.

- |  |  |
|--|--|
| <p>1. Вызовите начальный экран.</p> <p>2.  держать нажатой приibl. 3 с.</p> <p>3.   для выбора "Настройки"</p> <p>4. <b>OK</b> для подтверждения</p> <p>5.   для выбора "Дата и время"</p> <p>6. <b>OK</b> для подтверждения</p> | <p>7.   для выбора "Время".</p> <p>8. <b>OK</b> для подтверждения</p> <p>9.   для выбора "Перевод времени"</p> <p>10. <b>OK</b> для подтверждения</p> <p>11.   для "Вкл." или "Выкл."</p> <p>12. <b>OK</b> для подтверждения</p> <p>13.  приibl. 3 с для выхода из меню.</p> |
|--|--|

## Настройка "Язык"

Нажать следующие экранные кнопки.

- |  |  |
|--|--|
| <p>1. Вызовите начальный экран.</p> <p>2.  держать нажатой приibl. 3 с.</p> <p>3.   для выбора "Настройки"</p> <p>4. <b>OK</b> для подтверждения</p> | <p>5.   для выбора "Язык"</p> <p>6. <b>OK</b> для подтверждения</p> <p>7.   для нужного языка</p> <p>8. <b>OK</b> для подтверждения</p> <p>9.  приibl. 3 с для выхода из меню.</p> |
|--|--|

## Настройка "Единицы"

Вы можете настроить все имеющиеся в распоряжении единицы измерения, например, для температуры, давления и пр.

### Указание

Настройка формата даты и времени выполняется в меню "Дата и время".







Нажать следующие экранные кнопки.

- |  |   |
|--|---|
| <p>1. Вызовите начальный экран.</p> <p>2.  держать нажатой приibl. 3 с.</p> <p>3.   для выбора "Настройки"</p> <p>4. <b>OK</b> для подтверждения</p> | <p>5.   для выбора "Единицы"</p> <p>6. <b>OK</b> для подтверждения</p> <p>7.   для нужной единицы, например, "Темпер./длина" или "Давление"</p> <p>8. <b>OK</b> для подтверждения</p> <p>9.   для нужной настройки</p> <p>10. <b>OK</b> для подтверждения</p> <p>11.  приibl. 3 с для выхода из меню.</p> |
|--|---|

### Включение радиосвязи для дистанционного управления

В режиме погодозависимой теплогенерации вы можете установить связь вашего устройства дистанционного управления с контроллером для беспроводной передачи данных средствами мало-мощной радиосвязи.



Нажать следующие экранные кнопки.

1. Вызовите начальный экран.
2.  держать нажатой прибл. 3 с.
3.  для выбора "Настройки"
4. **ОК** для подтверждения
5.  для выбора "Принадлежности"
6. **ОК** для подтверждения
7.  для выбора "Статус прибора"
8. **ОК** для подтверждения
9.  для выбора "Радиомодуль"
10. **ОК** для подтверждения
11.  для "ВКЛ." или "ВЫКЛ."
12. **ОК** для подтверждения
13.  для нужной настройки

14. **ОК** для подтверждения
15. **ОК**, чтобы подтвердить указание
16.  прибл. 3 с для выхода из меню.

Вызов данных доступа "Радиомодуль"

Нажать следующие экранные кнопки.

1. Вызовите начальный экран.
2.  держать нажатой прибл. 3 с.
3.  для выбора "Настройки"
4. **ОК** для подтверждения
5.  для выбора "Принадлежности"
6. **ОК** для подтверждения
7.  чтобы открыть окно "Информация"
8. **ОК** для подтверждения
9. Данные доступа "IC" и "EUI-64"
10. **ОК** для подтверждения
11. **ОК**, чтобы подтвердить указание
12.  прибл. 3 с для выхода из меню.

### Включение и выключение интернет-доступа

Вы можете управлять вашей установкой удаленно через интернет, пользуясь мобильным приложением. Установите для этого интернет-связь через Wi-Fi: см. следующий раздел.

Данные, необходимые для интернет-доступа к контроллеру через мобильное приложение, находятся на следующей наклейке:



### Установка связи Wi-Fi

Нажать следующие экранные кнопки.

1. Вызовите начальный экран.
2. 
3. **ОК** держать нажатой прибл. 3 с. Отображается указание.



**Включение и выключение интернет-доступа** (продолжение)

4. Следуйте указаниям в приложении.

**Указание**

*Данные доступа указаны на наклейке.*

**Ошибка при установлении связи**

**"E10"** *Невозможно установить связь с домашней сетью.*

**Указание**

*При появлении индикации "E10" на дисплее проверьте связь с роутером и правильность пароля сети.*

**"E12"** *Невозможно установить связь с сервером.*

**Указание**

*При появлении индикации "E12" на дисплее повторите попытку установить связь позже.*

5. По окончании нажмите **ОК** для подтверждения

6. **ОК**, чтобы подтвердить указание

7. **≡** приibl. 3 с для выхода из меню.

**Включение и выключение Wi-Fi**

Нажать следующие экранные кнопки.

1. Вызовите начальный экран.

2. **✓** + **ОК** одновременно держать нажатыми приibl. 3 с.

**Восстановление заводских настроек**

Вы можете восстановить заводскую настройку для всех измененных данных и значений.

Восстанавливаются заводские настройки и значения для всех режимов работы:

- нормальная температура помещений или нормальная температура подающей магистрали
- пониженная температура помещения или пониженная температура подающей магистрали
- Режим работы
- Температура горячей воды
- Временная программа для приготовления горячей воды.
- Временная программа для циркуляционного насоса ГВС

Восстанавливаются заводские настройки и значения, которые дополнительно были установлены в режиме погодозависимой теплогенерации или в постоянном режиме работы:

- комфортная температура помещений или комфортная температура подающей магистрали
- Временная программа для отопления помещений

- функция **"Дольше тепло"** выключается
- **"Отпуск"** и **"Дни дома"**
- Только в режиме погодозависимой теплогенерации наклон и уровень кривой отопления

Нажать следующие экранные кнопки.

1. Вызовите начальный экран.

2. **≡** держать нажатой приibl. 3 с.

3. **^** **✓** для выбора **"Настройки"**

4. **ОК** для подтверждения

5. **^** **✓** для выбора **"Заводские настройки"**

6. **ОК** для подтверждения



7. **ОК**, чтобы подтвердить указание

## Опросы

### Вызов текстов справки

Для отдельных индикаций и функций можно вызвать тексты справки.

Нажать следующие экранные кнопки.

1. Если потребуется, в окне меню нажать  , чтобы выбрать "Справка"

2. **OK** для подтверждения
3.  для выхода из меню опроса

### Опрос информации

В зависимости от оборудования установки и выполненных настроек вы можете опросить текущие данные установки, например, температуры.

Данные установки разделены на следующие группы:











- Общая информ.
- Горелка
- Отопит. контур 1
- Только в режиме погодозависимой теплогенерации или в постоянном режиме работы:  
Прочие отопительные контуры
- ГВ для горячей воды
- Гелиоустановка
- Wi-Fi

#### Указание

Если были присвоены наименования отопительным контурам, отображается присвоенное имя: см. на стр. 27.

Подробные данные о возможностях опроса по отдельным группам см. в разделе "Обзор меню".

Нажать следующие экранные кнопки.

1. Вызовите начальный экран.
2.  держать нажатой припл. 3 с.
3.   для выбора "Информация"
4. **OK** для подтверждения
5.   для выбора "Статус прибора"
6. **OK** для подтверждения
7.   для нужной группы
8. **OK** для подтверждения
9.   для нужной информации
10.  припл. 3 с для выхода из меню.

### Вызов контактных данных специализированного предприятия

Нажать следующие экранные кнопки.





1. Вызовите начальный экран.
2.  держать нажатой припл. 3 с.
3.   для выбора "Информация"
4. **OK** для подтверждения
5.   для выбора "Для специалиста"
6. **OK** для подтверждения
7.  припл. 4 с для выхода из меню.

### Опрос баланса энергии



Возможен опрос следующих параметров расхода.

- Потребление топлива газовым конденсационным водогрейным котлом
  - Расход газа на отопление
  - Расход газа на ГВС
  - Общий расход газа
- Расход электроэнергии
- Энергоотдача гелиоуст.

Нажать следующие экранные кнопки.







1. Вызовите начальный экран.
2.  держать нажатой припл. 3 с.
3.   для "Баланс энергии"
4. **OK** для подтверждения
5.   для выбора "Расход" или "Энергоотдача гелиоуст."

**Опрос информации** (продолжение)



6. **ОК** для подтверждения
7.   для нужного периода времени
8. **ОК** для подтверждения
9.  приibl. 4 с для выхода из меню.

**Настройка теплоты сгорания и показателя газа для расчета потребления**

Нажать следующие экранные кнопки.

1.  держать нажатой приibl. 3 с.
2.   для "Баланс энергии"
3. **ОК** для подтверждения
4.   для выбора меню "Потребление"
5. **ОК** для подтверждения
6. "Настройки"
7. Выбрать теплоту сгорания или газовый коэффициент.
8. **ОК** для подтверждения
9.   длительно нажать и установить значение.

10. **ОК** для подтверждения

11.   длительно нажать и установить значение для знака после запятой.

12. **ОК** для подтверждения

**Указание**

*Значение имеется в квитанции на газ. Введенные значения используются при расчете расхода газа.*

**Указание**



*Отображаемые параметры расхода определяются не измерительными приборами, а путем расчета. Расчет выполняется с учетом имеющихся компонентов установки, а также режима пользования (например, время работы и загрузка). Исходя из определяемых установкой параметров (например, высота установки или конструкция системы удаления продуктов сгорания), это может привести к расхождениям между отображаемыми (расчетными) и фактическими значениями расхода.*

*За счет сезонных погодных условий и прочих факторов возможны и другие отклонения. Индикация служит для визуализации прежних потоков энергии, а также увеличения или снижения потребления в определенные сравниваемые периоды. Использование в качестве обязательной основы расчетов невозможно.*

**Опрос лицензий для панели управления**

Вы можете вызвать лицензию для панели управления.

Нажать следующие экранные кнопки.

1. Вызовите начальный экран.
2.  держать нажатой приibl. 3 с.
3.   для выбора "Информация"
4. **ОК** для подтверждения

5.   для выбора "Информация о приборах"

6. **ОК** для подтверждения

7.   для выбора "Лицензии Open Source"

8. **ОК** для подтверждения

9.  приibl. 3 с для выхода из меню.

**Опрос лицензий для встроенного телекоммуникационного модуля**

Включите связь Wi-Fi для онлайн-запроса правовой информации, например, лицензий Open Source:

На начальном экране держать нажатой кнопку **ОК** приibl. 4 с.

## Запрос лицензий Open - Source

1. Вызовите настройки Wi-Fi вашего смартфона или компьютера.
2. Подсоедините ваш смартфон или компьютер к сети Wi-Fi "**Viessmann-`<xxxx>`**". Появится опрос пароля.
3. Введите пароль Wi-Fi.
4. С помощью интернет-браузера откройте на подключенном терминальном устройстве сайт **<http://vitoconnect.gateway>**
5. Проследуйте по ссылке "**Open Source Components Licenses**".

### Указание

Данные доступа указаны на наклейке: см. раздел "Включение и выключение интернет-доступа".

## Стороннее программное обеспечение

### 1 Общие положения

Данное изделие содержит стороннее программное обеспечение, включая программное обеспечение с открытым исходным кодом. Вы имеете право пользоваться данным сторонним программным обеспечением согласно соответствующим условиям лицензирования, с которыми можно ознакомиться по приведенной ниже ссылке. Список используемых компонентов стороннего программного обеспечения и текстов лицензий можно получить, подключив ваш котел, как это описано в инструкции по эксплуатации.

### 2 Официальное подтверждение

Linux® – это товарный знак компании Linus Torvalds, зарегистрированный в США и других странах. Данное изделие содержит программное обеспечение, разработанное в рамках проекта OpenSSL для применения в инструментальных средствах OpenSSL (<http://www.openssl.org/>). Данное изделие содержит криптографическое программное обеспечение, разработанное Эриком Янгом (Eric Young ([ea@cryptsoft.com](mailto:ea@cryptsoft.com))), а также программное обеспечение, разработанное Тимом Хадсоном (Tim Hudson ([tjh@cryptsoft.com](mailto:tjh@cryptsoft.com))).

### 5 Информация для контакта

Viessmann Climate Solution SE  
D-35107 Allendorf  
Germany  
Факс +49 64 52 70-27 80  
Тел. +49 64 52 70-0  
[open-source-software-support@viessmann.com](mailto:open-source-software-support@viessmann.com)  
[www.viessmann.de](http://www.viessmann.de)

### 3 Отказ от ответственности

Имеющееся в данном изделии программное обеспечение с открытым исходным кодом вводится в обращение БЕЗ КАКИХ-ЛИБО ГАРАНТИЙ, в том числе без подразумеваемой гарантии ТОВАРНОГО КАЧЕСТВА или ПРИГОДНОСТИ ДЛЯ ИСПОЛЬЗОВАНИЯ ПО НАЗНАЧЕНИЮ. Отдельные лицензии могут содержать дополнительные сведения об ограничении действия гарантии или обязательств.







### 4 Как получить исходный код

Имеющееся в данном изделии программное обеспечение может содержать программное обеспечение, защищенное авторским правом, лицензия на которое требует от нас предоставить его исходный код, например, GPL или LGPL. Чтобы получить полный исходный код такого защищенного авторским правом программного обеспечения, обратитесь к нам, воспользовавшись информацией для контакта, указанной ниже в разделе 5 и указав номер сборки, который вы можете установить по ссылке «Лицензии с открытым исходным кодом», как описано выше в разделе 1.

## Опрос сигналов техобслуживания

Обслуживающее вас специализированное предприятие может установить сроки техобслуживания. При превышении этих сроков техобслуживания появляется индикация **"Активные сообщения"**.

Нажать следующие экранные кнопки.

1. **ОК** для подтверждения
2.  держать нажатой припл. 3 с.
3.   для выбора **"Активные сообщения"**
4. **ОК** для подтверждения
5.   для выбора **"Техобслуживание"**
6. **ОК** для подтверждения
7.   для нужного сообщения
8. **ОК** для подтверждения  
Отображается дополнительная информация к сообщению.

9. Запишите номер сигнала техобслуживания. Например: **Р.1 "Ожидается техобслуживание по расписанию"**.

Это позволит специалисту по отопительной технике лучше подготовиться к решению проблемы и, возможно, сэкономит дополнительные дорожные расходы.

10. Известите обслуживающее вас специализированное предприятие.

### Указание

*Если техобслуживание может быть выполнено лишь позднее, сигнал техобслуживания снова появится в следующий понедельник.*

11.  припл. 3 с для выхода из меню.

## Опрос сообщений о неисправностях

Если на установке возникли неисправности, отображается индикация **"Ошибка горелки"** или **"Активные сообщения"**. Световой индикатор мигает: см. раздел "Включение и выключение светового индикатора".





### Опасность

Неустраненные неисправности могут стать причиной ситуаций, опасных для жизни. Не допускать многократного квитирования сигналов неисправности в пределах короткого промежутка времени. В случае повторного возникновения неисправности известите обслуживающее вас специализированное предприятие. Специализированное предприятие может проанализировать причину и устранить дефект.

### Ошибка горелки







Индикация на дисплее: **"Топочный автомат заблокирован"**

Нажать следующие экранные кнопки.

1.   для выбора **"Игнорировать"**
2. **ОК** для подтверждения  
Горелка остается заблокированной.
3. **ОК**, чтобы подтвердить указание

### Указание

- Если для оповещения о сервисных сообщениях было подключено сигнальное устройство (например, сирена), квитированием сервисного сообщения оно выключается.
- Если устранение неисправности может быть выполнено лишь позднее, сообщение о неисправности снова появится на следующий день в 7:00. Снова включится сигнальное устройство.

4.  держать нажатой припл. 3 с.
5.  держать нажатой припл. 3 с.
6.   для выбора **"Активные сообщения"**
7. **ОК** для подтверждения
8.   для выбора **"Неисправности"**

**Опрос сообщений о неисправностях** (продолжение)

- 9. **OK** для подтверждения
- 10. **^ v** для нужного сообщения
- 11. **OK** для подтверждения  
Отображается дополнительная информация к сообщению.
- 12. Записать номер неисправности.  
Это позволит специалисту по отопительной технике лучше подготовиться к решению проблемы и, возможно, сэкономит дополнительные дорожные расходы.
- 13. Известите обслуживающее вас специализированное предприятие.
- 14. **≡** приibl. 3 с для выхода из меню.

**Неисправности без индикации ошибки горелки**

**Нажать следующие экранные кнопки.**

- 1. **OK** для подтверждения
- 2. **≡** держать нажатой приibl. 3 с.
- 3. **≡** держать нажатой приibl. 3 с.
- 4. **^ v** для выбора "**Активные сообщения**"
- 5. **OK** для подтверждения
- 6. **^ v** для выбора "**Неисправность**"

- 7. **OK** для подтверждения
- 8. **^ v** для нужного сообщения
- 9. **OK** для подтверждения  
Отображается дополнительная информация к сообщению.
- 10. Запишите номер неисправности. Например: **F. 160 "Ошибка связи шины CAN"**.  
Это позволит специалисту по отопительной технике лучше подготовиться к решению проблемы и, возможно, сэкономит дополнительные дорожные расходы.
- 11. **≡** на один шаг назад в меню
- 12. **^ v** для следующих сообщений
- 13. **≡** на один шаг назад в меню
- 14. **^ v** для выбора "**Для специалиста**"  
Отображаются контактные данные обслуживающего специализированного предприятия (если они были введены специализированным предприятием).
- 15. Известите обслуживающее вас специализированное предприятие.
- 16. **≡** приibl. 3 с для выхода из меню.

**Разблокирование горелки при неисправности**

Если горелка заблокирована по причине неисправности, можно разблокировать горелку.

**Разблокировать на начальном экране:**

**Нажать следующие экранные кнопки.**

- 1. **^ v** для выбора "**Разблокировать**"
- 2. **OK** для подтверждения

**Разблокировать в подменю:**

**Нажать следующие экранные кнопки.**

- 1. **OK** для подтверждения
- 2. **≡** держать нажатой приibl. 3 с.
- 3. **≡** держать нажатой приibl. 3 с.
- 4. **^ v** для выбора "**Активные сообщения**"

- 5. **OK** для подтверждения
- 6. **^ v** для выбора "**Ошибка горелки**"
- 7. **OK** для подтверждения
- 8. **^ v** для выбора "**Разблокировать**"
- 9. **OK** для подтверждения
- 10. **OK**, чтобы подтвердить указание
- 11. **≡** приibl. 3 с для выхода из меню.

## Опрос сообщений о неисправностях (продолжение)



### Опасность

Неустранимые неисправности могут стать причиной ситуаций, опасных для жизни. Не разблокируйте горелку несколько раз в пределах короткого промежутка времени. В случае повторной неисправности горелки немедленно известите обслуживающее вас специализированное предприятие. Специализированное предприятие может проанализировать причину и устранить дефект.

## Квитирование сообщений

Нажать следующие экранные кнопки.

1. Вызовите начальный экран.
2. держать нажатой припл. 3 с.
3. для выбора "Активные сообщения"
4. **ОК** для подтверждения
5. для выбора "Квитировать".
6. **ОК** для подтверждения
7. **ОК**, чтобы подтвердить указание **Все имеющиеся сообщения квитируются.**

## Опрос списков сообщений

Нажать следующие экранные кнопки.

1. Вызовите начальный экран.
2. держать нажатой припл. 3 с.
3. для выбора "Активные сообщения"
4. **ОК** для подтверждения
5. для нужного вида сообщения
6. **ОК** для подтверждения  
Сообщения появляются в списке.
7. для нужного сообщения
8. **ОК** для подтверждения  
Отображается дополнительная информация к сообщению.
9. припл. 3 с для выхода из меню.

При наличии соответствующих сообщений:

- "Ошибки горелки"
- "Неисправности"
- "Предупреждения"
- "Техобслуживание"
- "Состояние"
- "Информация"

## Режим проверки дымовой трубы



### Режим проверки дымовой трубы

Режим проверки дымовой трубы для измерений на продуктах сгорания разрешается включать только мастеру по контролю за дымовыми трубами и дымоходами в ходе ежегодной проверки.

Измерения на продуктах сгорания следует по возможности выполнять во время отопительного периода.

### Включение режима проверки дымовой трубы

Нажать следующие экранные кнопки.

1. Вызовите начальный экран.
2.  держать нажатой припл. 3 с.
3.   для выбора "Режим проверки"
4. **ОК** для подтверждения
5. **ОК**, чтобы подтвердить начало

6. Следуйте указаниям на дисплее.  
Если режим проверки возможен, включается горелка.  
На дисплее отображается температура подающей магистрали теплогенератора и состояние горелки.

#### **Указание**

*На период проверки дымовой трубы обеспечить достаточную степень отбора тепла.*

### Выключение режима проверки дымовой трубы





- Автоматически через 30 минут или
- Коснитесь .



## Выключение установки

### Выключение генерации тепла с контролем защиты от замерзания ("Выключение")

Нажать следующие экранные кнопки.

1. Вызовите начальный экран.
2.  держать нажатой припл. 3 с.
3.  для выбора "Вкл. / выключение"
4. **ОК** для подтверждения
5.  для выбора "Вся установка"
6. 2 раза **ОК** для подтверждения
7.  для "Выкл."
8. **ОК** для подтверждения
9. **ОК**, чтобы подтвердить указание

10.  припл. 3 с для выхода из меню.

#### Указание

Если меню "**Вся установка**" отсутствует, последовательно установить "**Отопление**" и "**Горячая вода**" на "**Выкл.**".

- Без отопления помещений
- Без приготовления горячей воды
- Защита от замерзания теплогенератора и емкостного водонагревателя активна.

#### Указание

- Во избежание заклинивания насосов все подключенные к контроллеру насосы автоматически включаются на короткое время через каждые 24 часа.
- Насосы регулярно включаются и выключаются.

### Выключение теплогенерации без контроля защиты от замерзания

- Без отопления помещений
  - Без приготовления горячей воды
  - Защита от замерзания теплогенератора и емкостного водонагревателя **не** активна.
1. Выключить сетевой выключатель: см. на стр. 50.
  2. Закройте запорный газовый кран.



#### Внимание

При ожидаемой наружной температуре ниже 3 °С предпримите соответствующие меры для защиты установки от замерзания.

При необходимости связаться с обслуживающим специализированным предприятием.

#### Указание

- Так как подача напряжения на насосы и переключающие клапаны отсутствует, возможно их заклинивание.
- После длительного перерыва в эксплуатации установки может потребоваться повторная настройка индикации "**Время**" и "**Дата**": см. на стр. 37.

**Включение установки**

Vitodens 200-W



Рис. 2

**Указание**

Контроллер может быть расположен снизу или сверху.

- Ⓐ Запорный газовый кран
- Ⓑ Кран наполнения и опорожнения
- Ⓒ Сетевой выключатель
- Ⓓ Давление в установке (индикация на дисплее)

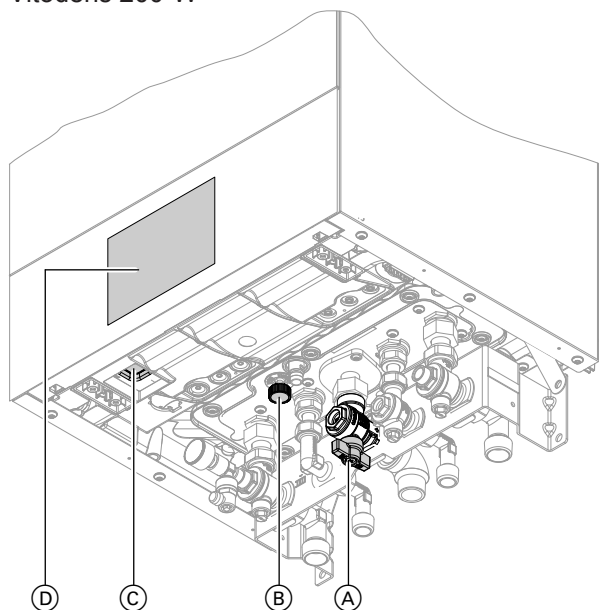
Vitodens 222-W



Рис. 3

**Указание**

Контроллер может быть расположен снизу или сверху.

- Ⓐ Запорный газовый кран
- Ⓑ Кран наполнения и опорожнения
- Ⓒ Сетевой выключатель
- Ⓓ Давление в установке (индикация на дисплее)

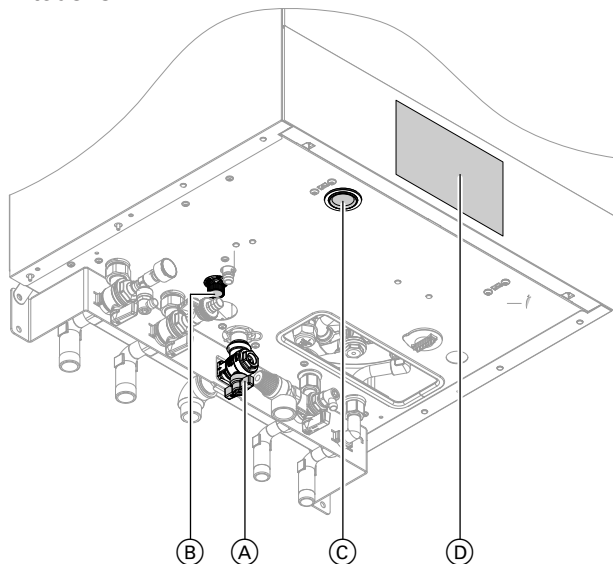
Vitodens 222-F и Vitodens 242-F



Рис. 4 Пример с подключениями вверх

- Ⓐ Запорный газовый кран
- Ⓑ Кран наполнения и опорожнения
- Ⓒ Сетевой выключатель
- Ⓓ Давление в установке (индикация на дисплее)

У обслуживающего вас специализированного предприятия получите следующую информацию:

- необходимое значение давления в установке
- расположение отверстий для приточной и вытяжной вентиляции в помещении установки, если имеются

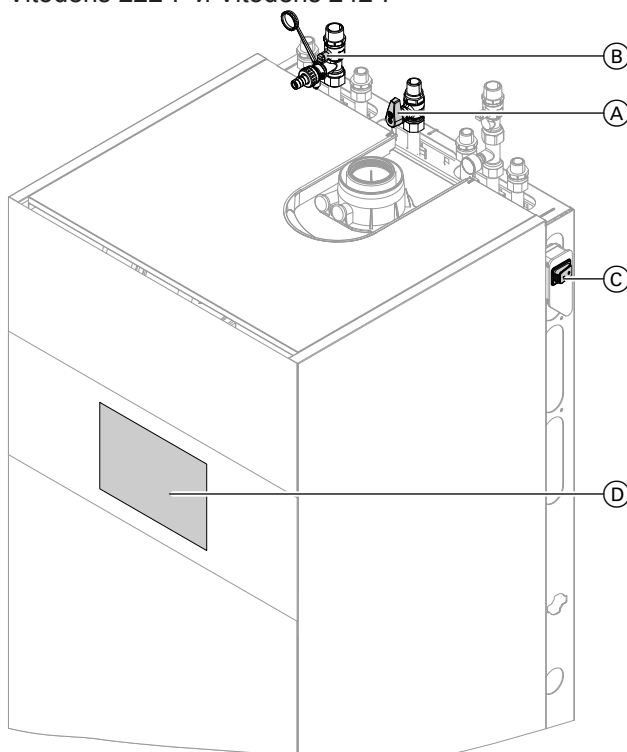

1. Откройте запорный газовый кран Ⓐ.
2. Проверьте, включено ли электропитание установки, например, на отдельном предохранителе или на главном выключателе.

**Указание**



Электропитание установки было включено обслуживающим вас специализированным предприятием при первоначальном вводе в эксплуатацию. По возможности не отключайте электропитание, в том числе в дежурном режиме.

3. Включите сетевой выключатель Ⓒ.
  - Спустя короткое время на дисплее появится начальный экран.
  - Световой индикатор горит постоянно. Теперь ваша установка и, если имеется, устройства дистанционного управления готовы к работе.

**Включение установки** (продолжение)

4. Проверьте давление в установке:
  -   для выбора **"Давление в установке"**
  - Если показанное давление ниже 1,0 бар:  
добавьте воду или известите обслуживающее  
вас специализированное предприятие.

**В помещениях слишком холодно**

Причина неисправности	Способ устранения неисправности
Теплогенератор выключен.	<ul style="list-style-type: none"> <li>▪ Включите сетевой выключатель: см. на стр. 50.</li> <li>▪ Включите электропитание установки, например, на отдельном предохранителе или главном выключателе.</li> </ul>
<ul style="list-style-type: none"> <li>▪ Ошибочные настройки на контроллере.</li> <li>▪ Неправильная настройка устройства дистанционного управления (при наличии) или регулятора температуры помещения (при наличии).</li> </ul>  Инструкция по эксплуатации устройства дистанционного управления или регулятора температуры помещения	<p>Отопление помещений должно быть деблокировано.</p> <p>Проверьте и, если потребуется, исправьте следующие настройки.</p> <ul style="list-style-type: none"> <li>▪ Режим работы: см. на стр. 17.</li> <li>▪ Температура помещений/температура подающей магистрали: см. на стр. 27.</li> <li>▪ Время: см. на стр. 37.</li> <li>▪ Временная программа отопления помещений: см. на стр. 22.</li> <li>▪ Только в режиме погодозависимой теплогенерации: Кривая отопления: см. на стр. 28.</li> <li>▪ Только в режиме погодозависимой теплогенерации или в постоянном режиме работы: программа <b>"Отпуск"</b> включена, см. на стр. 31.</li> </ul>
Идет нагрев емкостного водонагревателя.	Дождаться нагрева емкостного водонагревателя. По возможности сократите расход горячей воды или временно уменьшите установленную температуру горячей воды.
Отсутствует топливо.	Откройте запорный газовый кран. При необходимости обратитесь на предприятие по газоснабжению.
<b>"Ошибка горелки"</b> отображается на дисплее.	<p>Разблокируйте горелку: см. на стр. 46.</p> <p> <b>Опасность</b> Неустраненные неисправности могут стать причиной ситуаций, опасных для жизни. Не разблокируйте горелку несколько раз в пределах короткого промежутка времени. В случае повторной неисправности горелки немедленно известите обслуживающее вас специализированное предприятие. Специализированное предприятие может проанализировать причину и устранить дефект.</p>
<b>"Неисправность"</b> отображается на дисплее.	Опросите вид неисправности. Запишите сообщение о неисправности и квитируйте неисправность: см. на стр. 45. При необходимости известите обслуживающее вас специализированное предприятие.
<b>"Сушка бетона"</b> включена.	Никаких мер не требуется. По истечении периода сушки бетона включается настроенный режим работы.

## В помещениях слишком тепло

Причина неисправности	Способ устранения неисправности
<ul style="list-style-type: none"> <li>▪ Ошибочные настройки на контроллере.</li> <li>▪ Неправильная настройка устройства дистанционного управления (при наличии) или регулятора температуры помещения (при наличии).</li> </ul>  Инструкция по эксплуатации устройства дистанционного управления или регулятора температуры помещения	<p>Проверьте и, если потребуется, исправьте следующие настройки:</p> <ul style="list-style-type: none"> <li>▪ Режим работы: см. на стр. 17.</li> <li>▪ Температура помещений/температура подающей магистрали: см. на стр. 27.</li> <li>▪ Время: см. на стр. 37.</li> <li>▪ Временная программа отопления помещений: см. на стр. 22.</li> <li>▪ Только в режиме погодозависимой теплогенерации: Кривая отопления: см. на стр. 28.</li> <li>▪ Только в режиме погодозависимой теплогенерации или в постоянном режиме работы: программа <b>"День/дни дома"</b> включена, см. на стр. 29.</li> <li>▪ Только в режиме погодозависимой теплогенерации или в постоянном режиме работы: функция <b>"Дольше тепло"</b> включена: см. на стр. 28.</li> </ul>
"Неисправность" отображается на дисплее.	Опросите вид неисправности. Запишите сообщение о неисправности и квитируйте неисправность: см. на стр. 45. При необходимости известите обслуживающее вас специализированное предприятие.
"Сушка бетона" включена	Никаких мер не требуется. По истечении периода сушки бетона включается настроенный режим работы.

## Нет горячей воды

Причина неисправности	Способ устранения неисправности
Теплогенератор выключен.	<ul style="list-style-type: none"> <li>▪ Включить сетевой выключатель: см. на стр. 50.</li> <li>▪ Включите электропитание установки, например, на отдельном предохранителе или главном выключателе.</li> </ul>
<ul style="list-style-type: none"> <li>▪ Ошибочные настройки на контроллере.</li> <li>▪ Неправильная настройка устройства дистанционного управления (при наличии) или регулятора температуры помещения (при наличии).</li> </ul>  Инструкция по эксплуатации устройства дистанционного управления или регулятора температуры помещения	<p>Приготовление горячей воды должно быть разблокировано.</p> <p>Проверить и, если потребуется, исправить следующие настройки:</p> <ul style="list-style-type: none"> <li>▪ Режим работы: см. на стр. 17.</li> <li>▪ Температура горячей воды: см. на стр. 34.</li> <li>▪ Время: см. на стр. 37.</li> <li>▪ Временная программа приготовления горячей воды: см. на стр. 25.</li> <li>▪ Только в режиме погодозависимой теплогенерации или в постоянном режиме работы: Программа <b>"Отпуск"</b> включена для всех отопительных контуров: см. на стр. 31.</li> </ul>
Отсутствует топливо.	Откройте запорный газовый кран. При необходимости обратитесь на предприятие по газоснабжению.

## Что делать?

### Нет горячей воды (продолжение)

Причина неисправности	Способ устранения неисправности
"Неисправность" отображается на дисплее.	Опросите вид неисправности. Запишите сообщение о неисправности и квитируйте неисправность: см. на стр. 45. При необходимости известите обслуживающее вас специализированное предприятие.
"Сушка бетона" включена.	Никаких мер не требуется. По истечении периода сушки бетона включается настроенный режим работы.

### Слишком горячая вода

Причина неисправности	Способ устранения неисправности
Ошибочные настройки на контроллере.	Проверьте и, если потребуется, скорректируйте установленную температуру горячей воды: см. на стр. 34.
Гигиеническая функция включена.	Дождитесь окончания гигиенической функции.
Установлена слишком высокая температура горячей воды при приготовлении горячей воды гелиоустановкой.	Поручите изменить настройку обслуживающему вас специализированному предприятию.

### Отображается индикация "Ошибка горелки"

Причина неисправности	Способ устранения неисправности
Неисправность горелки	Выполните действия, описанные на стр. 45.

### Отображается индикация "Активные сообщения"

Причина неисправности	Способ устранения неисправности
Достигнут срок техобслуживания, установленный обслуживающим вас специализированным предприятием. или Неисправность установки.	Выполните действия, описанные на стр. 45 или 45.

### Отображается "Внешнее включение"

Причина неисправности	Способ устранения неисправности
Установленный режим работы переключен внешним переключающим устройством, например, модулем расширения EM-EA1 (электронным модулем DIO): см. на стр. 18.	Никаких мер не требуется. Когда внешний сигнал переключения будет отменен, снова включается установленный режим работы.

### На дисплее отображается "Выставочный режим"

Причина неисправности	Способ устранения неисправности
Активен выставочный режим. Без отопления помещений, без приготовления горячей воды.	Известите обслуживающую вас специализированное предприятие.

## Очистка

Для очистки приборов можно использовать обычное бытовое чистящее средство (не абразивное). Поверхность панели управления можно очистить салфеткой из микроволокна.

## Осмотр и техническое обслуживание

Осмотр и техническое обслуживание отопительной установки предписано Положением об экономии энергии и стандартами DIN 4755, DVGW-TRGI 2018, DIN 1988-8 и EN 806.

Для обеспечения бесперебойного, энергосберегающего и экологически чистого режима отопления необходимо регулярно проводить техническое обслуживание. Ежегодно должно проводиться техобслуживание отопительной установки авторизованной фирмой по отопительной технике. Для этого лучше всего заключить договор о проведении осмотра и техобслуживания с обслуживающим вас специализированным предприятием.

## Прибор

По мере загрязнения прибора повышается температура уходящих газов, что становится причиной роста потерь энергии. Мы рекомендуем ежегодно поручать очистку прибора специализированной организации.

## Емкостный водонагреватель

Стандарты DIN 1988-8 и EN 806 предписывают проведение первого технического обслуживания или очистки не позднее, чем через 2 года после ввода в эксплуатацию, и их последующее проведение по мере необходимости.

Очистку внутренних поверхностей емкостного водонагревателя, в том числе подключений контура ГВС, разрешается выполнять только авторизованному специализированному предприятию.

Если в подающем трубопроводе холодной воды емкостного водонагревателя имеется устройство водоподготовки, например, шлюз или устройство для добавления присадок, то его наполнитель следует своевременно заменять. При этом необходимо соблюдать указания изготовителя.

## Предохранительный клапан (емкостного водонагревателя)

Эксплуатационная организация или специализированная фирма один раз в полгода посредством приоткрытия рабочего органа должны проверять работоспособность предохранительного клапана (см. руководство, предоставленное изготовителем клапана). Существует опасность загрязнения в области седла клапана.

Во время нагрева водонагревателя из предохранительного клапана может капать вода. Отвод воды от предохранительного клапана должен быть выполнен с разрывом струи.



### Внимание

Избыточное давление может стать причиной ущерба.

Не закрывать предохранительный клапан.

## Осмотр и техническое обслуживание (продолжение)

### Фильтр для воды в контуре водоразбора ГВС (при наличии)

В целях соблюдения санитарно-гигиенических норм:

- в неочищаемых фильтрах через каждые 6 месяцев следует заменять патрон фильтра (через каждые 2 месяца должен проводиться визуальный контроль)
- очищаемые фильтры следует подвергать промывке каждые 2 месяца.

### Поврежденные соединительные линии

Если соединительные линии устройства или внешнего устройства-принадлежности были повреждены, они должны быть заменены специальными соединительными линиями. При замене следует использовать исключительно изделия Viessmann. Известите обслуживающую вас специализированную фирму.





## Обзор меню

### Указание

В зависимости от комплектации установки возможны не все указанные индикации и опросы.

Нажать следующие экранные кнопки.

1. Вызовите начальный экран.
2.   для нужной информации.

### Состояние установки

Сообщения (при наличии)

### Обзор системы

Состояние горелки

### Отопит. контур 1

Уровень температуры:

- Норма
- Пониженный
- Только в режиме погодозависимой теплогенерации или в постоянном режиме работы: Комфорт

Режим работы:

- Ожидание
- Сушка бетона или Внешнее включение
- Летний режим
- Защита от замерзания
- Только в режиме погодозависимой теплогенерации или в постоянном режиме работы: Отпуск, День/дни дома или Дольше тепло

Только в режиме погодозависимой теплогенерации или в постоянном режиме работы:

### Прочие отопительные контуры

Уровень температуры:

- Норма
- Пониженный
- Комфорт

Режим работы:

- Ожидание
- Сушка бетона или Внешнее включение
- Летний режим
- Защита от замерзания
- Отпуск, День/дни дома или Дольше тепло

### Горячая вода

Вкл. или Выкл.

Разовая загрузка горячей водой с фактическим и заданным значением попеременно

Актуальная заданная температура

### Гелиоустановка

Сост. гелиоуст.

Энергоотдача гелиоуст.

Текущий месяц

Прошедший месяц

## Обзор меню (продолжение)

### Wi-Fi

	Статус соединения
	SSID
	Интенсивность сигнала

### Давление в установке

	Фактическое значение

### Режим работы

### Расширенное меню

## Обзор главного меню

### Указание

В зависимости от комплектации установки возможны не все указанные индикации и опросы.

2.  держать нажатой прибл. 3 с.

3.   для нужного меню.

Нажать следующие экранные кнопки.

1. Вызовите начальный экран.

### Выставочный режим актив.

	Если прибор был настроен специализированным предприятием в режим «Демонстрация», например, на выставках. Функции отопления помещений, приготовления горячей воды и защиты от заморозки не действуют!

### Активные сообщения (при наличии)

	Квитировать (при наличии неисправностей или сигналов техобслуживания)
	Ошибка горелки
	Неисправности
	Предупреждения
	Техобслуживание
	Состояние
	Информация
	Для специалиста

**Обзор главного меню** (продолжение)

<b>Быстрый выбор</b>	
Только в режиме погодозависимой теплогенерации или в постоянном режиме работы: Дольше тепло	
	Отопит. контур 1 или Постоянный режим
	Прочие отопительные контуры
Только в режиме погодозависимой теплогенерации или в постоянном режиме работы: Отпуск	
	Отопит. контур 1
	Прочие отопительные контуры
Только в режиме погодозависимой теплогенерации или в постоянном режиме работы: День(дни) дома	
	Отопит. контур 1
	Прочие отопительные контуры
Разовая загрузка горячей водой	

<b>Уровень температуры</b>	
Отопит. контур 1	
	Норма
	Пониженный
	Только в режиме погодозависимой теплогенерации или в постоянном режиме работы: Комфорт
Только в режиме погодозависимой теплогенерации или в постоянном режиме работы: Прочие отопительные контуры	
	Норма
	Пониженный
	Комфорт
Горячая вода	
	Задан.

**Вкл. / выключение**

Отопление	
	Отопит. контур 1 Только в режиме погодозависимой теплогенерации или в постоянном режиме работы: Прочие отопительные контуры
Горячая вода	
	ВКЛ. или ВЫКЛ.
Вся установка	
	ВКЛ. или ВЫКЛ.

**Wi-Fi**

SSID	
Интенсивность сигнала	
Состояние	

**Временные программы**

Отопление	
	Отопит. контур 1 Только в режиме погодозависимой теплогенерации или в постоянном режиме работы: Прочие отопительные контуры
Горячая вода	
	Горячая вода Циркуляционный насос ГВС Гигиеническая прогр.

**Баланс энергии**

**Обзор главного меню** (продолжение)

Расход	
	Текущий месяц
	Расход газа на отопление
	Расход газа на ГВС
	Общий расход газа
	Расход электроэнергии
	Прошедший месяц
	Расход газа на отопление
	Расход газа на ГВС
	Общий расход газа
	Расход электроэнергии

Информация	
	Статус прибора
	Общая информ.
	Давление в установке
	Наружная температура
	Температура подающей магистрали
	Заданная частота вращения насоса первичного контура
	Фактическая частота вращения насоса первичного контура
	Температура уходящих газов
	Горелка
	Пуски горелки
	Наработка горелки в часах
	Тепловая мощность
	Общий сигнал неисправности
	Прог.бетон
	Переключающий клапан
	Время
	Дата
	Серийный номер котла
	Серийный номер прибора
	Горелка
	Горелка
	Наработка горелки в часах
	Пуски горелки
	Модуляция горелки
	Температура подающей магистрали
	Температура уходящих газов
	Датчик объемного расхода



Информация

Отопит. контур 1	
	Режим работы
	Текущий режим
	Температура помещения
	Заданная температура помещения
	Пониженный
	Норма
	Только в режиме погодозависимой теплогенерации или в постоянном режиме работы: Комфорт
	Только в режиме погодозависимой теплогенерации Наклон
	Только в режиме погодозависимой теплогенерации Уровень
	Насос отопительного контура
	Температура подающей магистрали
	Заданное значение температуры подачи
	Только в режиме погодозависимой теплогенерации или в постоянном режиме работы: Отпуск
	Только в режиме погодозависимой теплогенерации или в постоянном режиме работы: День(дни) дома
Только в режиме погодозависимой теплогенерации или в постоянном режиме работы: Прочие отопительные контуры	
	Как для Отопит. контур 1
ГВ	
	Температура горячей воды
	Заданная температура
	Циркуляционный насос ГВС
	Насос загрузки водонагревателя

Обзор главного меню (продолжение)

Информация	
	<p>Гелиоустановка</p> <ul style="list-style-type: none"> <li>Температура коллектора</li> <li>ГВС - гелиоуст.</li> <li>Наработка насоса контура гелиоустановки</li> <li>Текущая энергоотдача гелиоустановки, кВтч</li> <li>Насос контура гелиоустановки вкл./выкл.</li> <li>Подавление догрева, °C или °F</li> <li>Стагнация гелиоустановки, ч</li> <li>TS3: Темп. буферной емкости</li> <li>TS4: темп. обр. магистрали отопит.контура</li> <li>Частота вращения насоса гелиоустановки</li> <li>TS3: Подогрев горячей воды</li> <li>TS4: Догрев горячей воды</li> <li>Положение 3-ходового клапана гелиоустановки</li> </ul>
	<p>Wi-Fi</p> <ul style="list-style-type: none"> <li>Данные производства</li> <li>Адрес MAC</li> <li>Активирован</li> <li>Сеть</li> <li>Интенсивность сигнала</li> <li>DHCP активно</li> <li>Адрес Ipv4</li> <li>Маска подсети Ipv4</li> <li>Стандартный шлюз</li> <li>Первичный DNS-сервер</li> <li>Вторичный DNS-сервер</li> <li>Соединение с сервером</li> <li>Соединение с сетью</li> </ul>
	<p>Статус прибора</p> <p>Общая информ.</p> <ul style="list-style-type: none"> <li>Горелка</li> <li>Отопит. контур</li> <li>Горячая вода</li> <li>Гелиоустановка</li> <li>Wi-Fi</li> </ul>
	<p>Информация о системе</p> <ul style="list-style-type: none"> <li>Активные сообщения</li> <li>История сообщений</li> </ul>
	<p>Для специалиста</p>



**Информация**

Open source license

**Настройки**

Только в режиме погодозависимой теплогенерации  
Кривая отопления

Отопит. контур 1

Прочие отопительные контуры

Дата и время

Дата

Время

Яркость дисплея

Дисплей

Световой индикатор

Язык

Радиомодуль

Единицы

Темпер./длина

Давление

Заводские настройки

**Режим проверки**

**Пояснения к терминологии**

**Дежурный режим**

Теплогенерация выключена.

Только защита от замерзания теплогенератора и емкостного водонагревателя активна. Без отопления помещений, без приготовления горячей воды

**Пониженный режим (пониженный режим отопления)**

См. "Пониженный режим отопления".

**Конструкция установки**

Конструкция установки определяет имеющиеся компоненты установки.

Например:

- теплогенератор
- насос отопительного контура
- смесители



## Пояснения к терминологии (продолжение)

- клапаны
- электронный модуль
- радиаторы

Для каждой отопительной установки обслуживающее вас специализированное предприятие выполнит индивидуальный расчет и адаптирует ее в соответствии с местными условиями.

### Режим работы

Режим работы определяет, например, следующее:

- Вид отопления ваших помещений.
- Производится ли нагрев воды в контуре ГВС.

### Текущий режим работы

См. "Временная программа".

### Режим работы

См. "Режим отопления".

### Комплект привода смесителя

Узел (принадлежность) для регулирования одного отопительного контура со смесителем: см. "Смеситель".

### Сушка бетона

Обслуживающее вас специализированное предприятие может включить эту функцию, например, для сушки бетона в новом здании или пристройке. При этом сушка бетона производится по заданной временной программе (температурно-временной профиль) в соответствии со строительными нормами.

Программа сушки бетона воздействует на все отопительные контуры.

- Все помещения отапливаются согласно температурно-временному профилю. На время сушки бетона (макс. 32 дня) выполненные настройки не влияют на отопление помещений.
- Без приготовления горячей воды

### Система внутривольного отопления

Системы внутривольного отопления представляют собой низкотемпературные отопительные системы, которые очень медленно реагируют на кратковременные изменения температуры.

Поэтому отопление с пониженной температурой помещений в ночное время не приводит к существенной экономии энергии.

### Режим отопления

#### Режимы работы

Для отопления помещений теплогенератор обеспечивает тепло в соответствии с требуемой температурой подающей магистрали. В соответствии с режимом работы температура подающей магистрали задается в виде постоянного значения или автоматически рассчитывается и регулируется в зависимости от нескольких граничных условий.

Обслуживающим вас специализированными организациями при вводе в эксплуатацию могут быть установлены следующие режимы работы.

- Режим погодозависимой теплогенерации
- режим работы с постоянной температурой теплоносителя
- режим работы с управлением по температуре помещения

#### Комфортный режим работы

В периоды времени, когда вы целый день находитесь дома, отапливайте помещения в зависимости от режима работы с комфортной температурой помещений или с комфортной температурой подающей магистрали. Периоды времени (циклы) с уровнем температуры **"Комфорт"** должны быть установлены с помощью временной программы отопления.

#### режим работы с постоянной температурой теплоносителя

В постоянном режиме работы теплогенератор обеспечивает постоянную температуру теплоносителя в подающей магистрали независимо от наружной температуры.

В данном режиме работы контроллер может управлять несколькими отопительными контурами.

#### Нормальный режим отопления

В периоды времени, когда вы целый день находитесь дома, отапливайте помещения в зависимости от режима работы с нормальной температурой помещений или с нормальной температурой подающей магистрали. Периоды времени (циклы) с уровнем температуры **"Норма"** должны быть установлены с помощью временной программы отопления.

#### Режим отопления с управлением по температуре помещения

В режиме работы с управлением по температуре помещения отопление помещения происходит до достижения установленной температуры помещения. Для этого в помещении должен быть установлен отдельный датчик температуры.

#### Кривая отопления

Кривые отопления представляют собой зависимость между наружной температурой, заданной температурой помещения и температурой подающей магистрали. Чем ниже наружная температура, тем выше температура подающей магистрали. Чтобы при любой наружной температуре было возможно обеспечить достаточное количество тепла при минимальном расходе топлива, необходимо учесть особенности здания и имеющейся установки. Для этого кривая отопления настраивается обслуживающим вас специализированным предприятием.

Регулировка тепловой мощности происходит независимо от наружной температуры.

В данном режиме работы контроллер может управлять одним отопительным контуром. Для этого отопительного контура вы можете выполнить ряд настроек с помощью регулятора температуры помещения.

#### Пониженный режим отопления

В периоды вашего отсутствия или ночного сна отапливайте помещения в зависимости от режима работы с пониженной температурой помещений или с пониженной температурой подающей магистрали. Периоды времени (циклы) с уровнем температуры **"Понижен."** должны быть установлены с помощью временной программы отопления.

При наличии системы внутриспольного отопления пониженный режим отопления лишь условно обеспечивает экономию энергии (см. "Система внутриспольного отопления").

#### Режим погодозависимого отопления

В режиме погодозависимой теплогенерации температура подающей магистрали регулируется в зависимости от наружной температуры. При пониженной наружной температуре обеспечивается больше тепла, чем при повышенной.

Наружная температура регистрируется датчиком, установленным снаружи здания, и передается на контроллер.

В данном режиме работы контроллер может управлять несколькими отопительными контурами. Если в ваших помещениях имеются устройства дистанционного управления, вы можете выполнить настройки также с помощью этих устройств.

**Пояснения к терминологии** (продолжение)



Рис. 5

**Установка наклона и уровня на примере кривой отопления**

Заводские настройки:

- наклон = 1,4
- уровень = 0

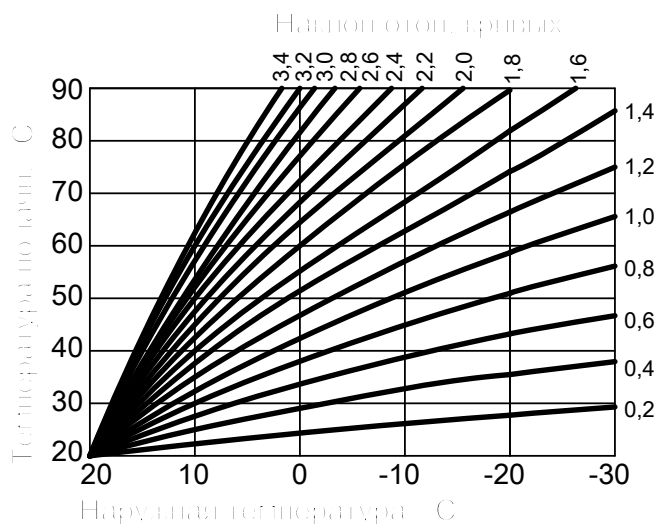
Изображенные кривые отопления действительны при следующих настройках:

- уровень кривой отопления = 0
- нормальная температура помещения (заданное значение) = 20 °C



Рис. 6

Для наружной температуры **-14 °C**:

- (A) Внутрипольное отопление: наклон 0,2 - 0,8
- (B) Низкотемпературная система отопления: наклон 0,8 - 1,6
- (C) Установка с температурой подающей магистрали выше 75 °C, наклон 1,6 - 2,0

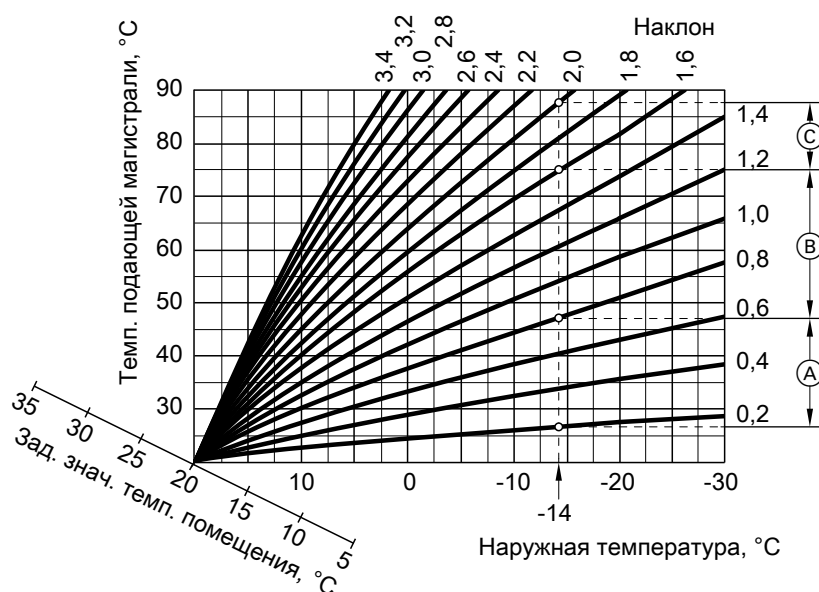

Рис. 7

- Ⓐ Изменение наклона: меняется крутизна кривых отопления.
- Ⓑ Изменение уровня: кривые отопления смещаются параллельно в вертикальном направлении.

- Ⓒ Изменение нормальной температуры помещения (заданного значения): Кривые отопления смещаются вдоль оси "Заданное значение температуры помещения".

**Указание**

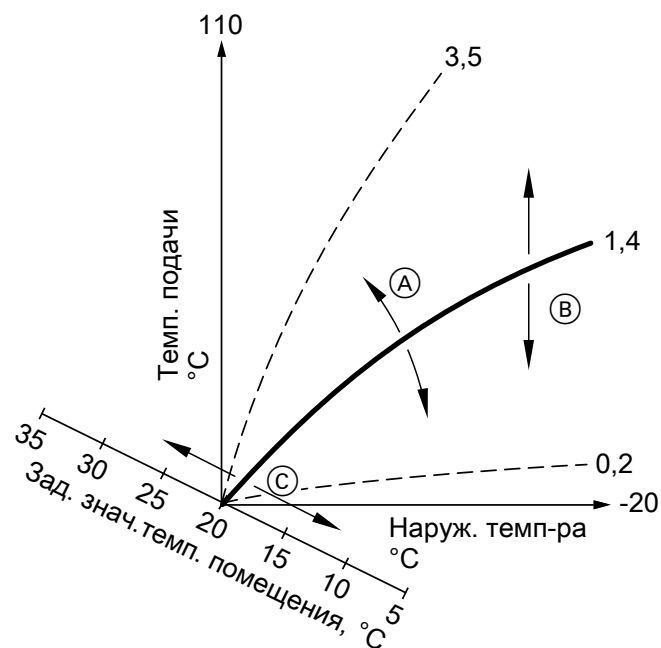
*Слишком высокая или слишком низкая настройка наклона или уровня не причинит ущерба вашей отопительной установке. Обе настройки влияют на уровень температуры подающей магистрали, которая в этом случае может быть очень низкой или слишком высокой.*

**Отопительный контур**

Отопительным контуром называется замкнутый контур между теплогенератором и радиаторами, в котором протекает теплоноситель. Установка может содержать несколько отопительных контуров. Например, один отопительный контур для жилых помещений и один отопительный контур для помещений сдаваемого в аренду жилья. На заводе-изготовителе отопительным контурам присвоены наименования "Отопит. контур 1", "Отопит. контур 2" и т. д.

Если вы или обслуживающее вас специализированное предприятие переименовали отопительные контуры, например, назвав их "Арендуемая квартира" и т. п., то это наименование отображается вместо обозначений "Отопит. контур ...".

**Насос отопительного контура**

Циркуляционный насос для обеспечения циркуляции теплоносителя в отопительном контуре

**Смеситель**

Подогретый теплоноситель из теплогенератора смешивается с охлажденным теплоносителем из отопительного контура. Теплоноситель, подогретый таким образом до необходимой температуры, подается насосом в отопительный контур. С помощью смесителя контроллер согласует температуру подающей магистрали с различными условиями, чтобы обеспечить нужную заданную температуру помещений.

## Пояснения к терминологии (продолжение)

### Снижение температуры в ночное время

См. "Пониженный режим отопления"

### Режим эксплуатации с забором воздуха для горения из помещения установки

Воздух для горения засасывается из помещения, в котором установлен теплогенератор.

### Режим эксплуатации с забором воздуха для горения извне

Воздух для горения всасывается за пределами здания.

### Температура помещений

- **Нормальная или комфортная температура помещений**  
В периоды времени, когда вы целый день находитесь дома, устанавливайте нормальную или комфортную температуру помещений.
- **Пониженная температура помещений**  
На время отсутствия или ночью установить пониженную температуру помещения (см. "Режим отопления").

### Температура обратной магистрали

Температура обратной магистрали – это температура, с которой теплоноситель выходит из компонента установки, например, из отопительного контура.

### Предохранительный клапан

Предохранительное устройство, которое должно быть установлено обслуживающим вас специализированным предприятием в трубопровод холодной воды. Предохранительный клапан автоматически открывается, чтобы избежать чрезмерного подъема давления в емкостном водонагревателе.

Предохранительными клапанами также снабжены отопительные контуры.

### Насос контура гелиоустановки

В сочетании с гелиоустановками.

Насос контура гелиоустановки подает охлажденный теплоноситель из теплообменника емкостного водонагревателя в гелиоколлекторы.

### Заданная температура

См. "Заданное значение температуры".

#### Летний режим

В теплое время года режим отопления можно выключить.  
Установите для этого режимы работы **"Горячая вода"** **"Вкл."** и **"Отопит. контур"** **"ВЫКЛ"**.

Установка работает для приготовления горячей воды. Отопление помещений выключено.

#### Насос загрузки бойлера

Насос для нагрева воды контура ГВС в емкостном водонагревателе.

#### Уровень температуры

Можно ввести заданные значения для 3 различных уровней температуры:

- **"Норма"**
- **"Пониженный"**
- **"Комфорт"**

#### Заданная температура

Заданная температура, которая должна достигаться, например, заданное значение температуры горячей воды.

#### Фильтр для воды контура ГВС

Прибор, удаляющий твердые вещества из воды контура ГВС. Фильтр для воды контура ГВС устанавливается в трубопровод холодной воды перед входом в емкостный водонагреватель или перед проточным нагревателем.

#### Температура подающей магистрали

Температура подающей магистрали – это температура, с которой теплоноситель поступает в компонент установки, например, в отопительный контур.

#### Режим погодозависимой теплогенерации

См. "Режим отопления".

#### Временная программа

Во временных программах задается поведение отопительной установки в конкретный момент времени.

Например, текущие режимы работы для отопления помещений различаются уровнем температуры. Моменты переключения режимов работы устанавливаются при настройке временных программ.

#### Текущий режим работы

Текущий режим работы указывает на то, в каком режиме работают компоненты отопительной установки.

**Пояснения к терминологии** (продолжение)**Циркуляционный насос ГВС**

Циркуляционный насос ГВС перекачивает горячую воду в кольцевом трубопроводе между емкостным водонагревателем и водоразборными точками (например, водяным краном). Это обеспечивает очень быструю подачу горячей воды к водоразборной точке.

**Указания по утилизации****Утилизация упаковки**

Утилизацию упаковки вашего изделия производства Viessmann выполнит обслуживающее вас специализированное предприятие.

**Окончательный вывод из эксплуатации и утилизация отопительной установки**

Изделия Viessmann могут подвергаться вторичной переработке. Компоненты отопительной установки и эксплуатационные материалы не относятся к бытовым отходам.

По вопросам надлежащей утилизации вашей установки обратитесь в обслуживающее вас специализированное предприятие.

**Предметный указатель**

<b>W</b>		<b>И</b>	
Wi-Fi.....	40	Изменение отопительной характеристики теплогенератора.....	28
<b>В</b>		Изменение программы отпуска.....	30
Ввод в эксплуатацию.....	13, 50	Изменение уровня температуры.....	27
Включение.....	50	Изменение цикла.....	24
– дежурный режим.....	49	Измерения на продуктах сгорания мастером по контролю за дымовыми трубами и дымоходами... 48	
– контроль защиты от замерзания.....	49	Индикация давления.....	50
Включение/выключение отопления помещений... 28		Индикация неисправности.....	54
Включение интернет-доступа.....	40	Индикация состояния.....	16
Включение программы отпуска.....	31	Информация.....	12
Включение радиосвязи для дистанционного управления.....	40	Информация об изделии.....	12
Включение теплогенератора.....	50	<b>К</b>	
Включение установки.....	50	Комплект привода.....	65
Включение функции «Дни дома».....	30	Комфорт (советы).....	14
Внешнее включение.....	18	Комфортная функция ГВС	
Вода слишком горячая.....	54	– временная программа.....	25
Вода слишком холодная.....	53	– циклы.....	25
Восстановление заводских настроек.....	41	Контроль защиты от замерзания.....	13, 49
Временная программа.....	14, 70	Краткий обзор.....	19
– комфорт.....	14	Кривая отопления	
– комфортная функция ГВС.....	25	– пояснение.....	66
– циркуляционный насос ГВС.....	26	<b>Л</b>	
– экономия энергии.....	14	Летний режим.....	65, 70
Временные программы.....	22	Лицензии.....	13, 43
Время/дата, заводская настройка.....	13	– панель управления.....	43
Вывод из эксплуатации.....	49	Лицензии Open Source	
Вызов обзора системы.....	19	– панель управления.....	43
Вызов расширенного меню.....	21	Лицензии Open-Source.....	43
Вызов тексты справки.....	42	<b>М</b>	
Выключение		Маломощная радиосвязь вкл./выкл.....	40
– отопительная установка с контролем защиты от замерзания.....	49	Манометр.....	50
– установка без контроля защиты от замерзания... 49		<b>Н</b>	
Выключение функции «Дни дома».....	31	Наклон.....	28
<b>Г</b>		Наклон кривой отопления.....	66
Гелиоустановка.....	69	Насос	
Гигиена горячей воды.....	35	– контур гелиоустановки.....	69
Главное меню.....	17	– нагрев бойлера.....	70
Глоссарий.....	64	– отопительный контур.....	68
<b>Д</b>		– циркуляция.....	71
Дата/время, заводская настройка.....	13	Насос загрузки бойлера.....	70
Дежурный режим.....	64, 65	Насос отопительного контура.....	68
Дневная температура (нормальная температура подающей магистрали).....	13	Настройка времени.....	37
Дневная температура (нормальная температура помещения).....	13, 27	Настройка временной программы.....	22
Договор на техническое обслуживание.....	55	Настройка даты.....	37
<b>З</b>		Настройка единиц измерения.....	39
Заводская настройка.....	13	Настройка зимнего времени.....	39
Заводские настройки.....	41	Настройка кривой отопления.....	28
Заданная температура.....	69, 70	Настройка летнего времени.....	39
Защита от замерзания.....	13	Настройка температуры горячей воды.....	34
Зимний режим.....	65	Настройка циклов.....	22
		Настройка циклов отопления.....	22
		Настройка языка.....	39
		Настройка яркости.....	37



## Предметный указатель (продолжение)

Начальный экран		Правовая информация.....	43
– вызов.....	16	– панель управления.....	43
Нет горячей воды.....	53	Предварительная настройка.....	13
Нормальная температура подающей магистрали (дневная температура).....	13	Предохранительный клапан.....	69
Нормальная температура помещения (дневная температура).....	13	Приготовление горячей воды	
Нормальный режим отопления.....	13	– вне временной программы.....	34
Ночная температура (пониженная температура подающей магистрали).....	13	– заводская настройка.....	13
Ночная температура (пониженная температура помещения).....	13	– комфорт.....	15
		– режим работы.....	17, 34
<b>О</b>		– экономия энергии.....	14
Обзор.....	19	Применение.....	11
Однократное приготовление горячей воды		Прочие настройки.....	37
– включение.....	34		
– выключение.....	35	<b>Р</b>	
Опрос		Разблокирование горелки.....	46
– информация.....	42	Режим ожидания.....	16
– режимы работы.....	42	Режим погодозависимой теплогенерации.....	70
– сигнал техобслуживания (сервисное сообщение).....	45	Режим проверки.....	48
– сообщение о неисправности.....	45	Режим проверки дымовой трубы.....	48
– Тексты справки.....	42	Режим работы.....	18, 34
– температуры.....	42	– отопление, горячая вода.....	17
Опрос информации.....	42	– пояснение.....	65
Опрос режимов работы.....	42	– пояснение понятий.....	65
Опрос сигналов техобслуживания.....	45	– только ГВС.....	70
Опрос состояния установки.....	19	Режим эксплуатации с забором воздуха для горения извне.....	69
Опрос температуры.....	42	Режим эксплуатации с забором воздуха для горения из помещения установки.....	69
Опрос фактической температуры.....	42		
Осмотр.....	55	<b>С</b>	
Ответственность.....	10	Сбой электропитания.....	13
Отопительный контур.....	68	Сброс.....	41
Отопительный контур со смесителем.....	65	Световой индикатор.....	16, 37
Отопление помещений.....	27	– значение.....	16
– заводская настройка.....	13	Связь Wi-Fi.....	40, 41
– режим работы.....	17	Сетевой выключатель.....	50
Отпуск.....	31	Сеть Wi-Fi.....	41
– включение.....	32	Сигнал техобслуживания	
– выключение.....	33	– индикация.....	54
– изменение.....	32	Символы.....	11
Отпуск дома.....	14	Система внутриспольного отопления.....	65
Очистка.....	55	Снижение температуры в ночное время.....	69
		Сообщение о готовности.....	13
<b>П</b>		Сообщение о неисправности	
Первоначальный ввод в эксплуатацию.....	13	– квитирование.....	45
Переход на зимнее/летнее время.....	13	– опрос.....	45
Переход на зимнее время.....	13	Структура меню.....	57, 58
Переход на летнее время.....	13	Сушка бетона.....	18
Повышенная температура горячей воды.....	35		
Подсветка дисплея.....	37	<b>Т</b>	
Пониженная температура подающей магистрали (ночная температура).....	13	Текущий режим работы.....	70
Пониженная температура помещения (ночная температура).....	13	– пояснение.....	65
Пониженный режим.....	64	Температура.....	27
Пониженный режим отопления.....	13	– заданная температура.....	69
Пояснения к терминологии.....	64	– Заданная температура.....	70
		Температура обратной магистрали.....	69
		Температура подающей магистрали.....	27, 70
		Температура помещений	
		– изменение при длительном присутствии.....	29

Температура помещения.....	27	<b>Х</b>	
– экономия энергии.....	14	Холодные помещения.....	52
Техническое обслуживание.....	55		
Техобслуживание.....	55	<b>Ц</b>	
		Циклы	
<b>У</b>		– комфортная функция ГВС.....	25
Удаление цикла.....	25	– циркуляционный насос ГВС.....	26
Указания по очистке.....	55	Циркуляционный насос	
Уровень.....	28	– экономия энергии.....	14
Уровень кривой отопления.....	66	Циркуляционный насос ГВС.....	71
Уровень температуры.....	70	– временная программа.....	26
Уровни управления.....	17	– циклы.....	26
Устранение неисправностей.....	52		
Уход за оборудованием.....	55	<b>Э</b>	
		Экономия энергии (советы).....	14
<b>Ф</b>		Экранная заставка.....	16
Фильтр		Экранные кнопки.....	17
– вода контура ГВС.....	70	Элементы управления.....	16
Фильтр для воды контура ГВС.....	70		
Функция экономии энергии			
– при длительном отсутствии.....	31		
– программа отпуска.....	31		



## Сертификация

RoHS  
compliant  
2011 / 65 / EU

EAC

## К кому обращаться за консультациями

При возникновении вопросов и при необходимости проведения ремонта или обслуживания обратитесь к обслуживающему Вас специализированному сервисному центру. Список специализированных сервисных центров в вашем регионе вы также сможете найти на веб-сайте [www.viessmann.ru](http://www.viessmann.ru)



Viessmann Group  
ООО "Виссманн"  
141014, Мытищи, ул. Центральная 20Б стр.1, офис 815  
тел. +7 (495) 663 21 11  
факс. +7 (495) 663 21 12  
[www.viessmann.ru](http://www.viessmann.ru)